

Typ 8920

Bürkert Communicator

Oprogramowanie komunikacyjne do urządzeń firmy Bürkert



Instrukcja obsługi — Oprogramowanie



Zmiany techniczne zastrzeżone.











© Bürkert Werke GmbH & Co. KG, 2013–2018

Instrukcje dotyczące eksploatacji 1607/02_EU-ML_00810390 / oryginał w języku niemieckim

Bürkert Communicator

SPIS TREŚCI

1	INSTRUKCJA OBSŁUGI	6
1.1	Symbol.....	6
1.2	Definicje terminów	7
2	UŻYCIE ZGODNE Z PRZEZNACZENIEM	7
3	INFORMACJE OGÓLNE.....	7
3.1	Adres kontaktowy	7
3.2	Informacje w Internecie	7
4	OPIS PRODUKTU.....	8
5	INTERFEJS UŻYTKOWNIKA.....	9
5.1	Obszary interfejsu użytkownika	9
5.2	Pasek narzędzi	10
5.3	Pasek menu.....	11
5.4	Panel nawigacyjny	13
5.4.1	Pulpit  : Obszar do projektowania	14
5.4.2	Wykres  : Graficzne przedstawienie wartości	17
5.4.3	Interfejs 	18
5.4.4	Urządzenia lub produkty.....	18
5.4.5	Konfiguracje.....	19
5.5	Zakres stosowania	20
5.5.1	Urządzenia lub produkty.....	20
5.5.2	Konfiguracje.....	21
5.5.3	Karta Parameter	22
5.5.4	Karta Diagnostics	22
5.5.5	Karta Maintenance.....	22
6	OPROGRAMOWANIE INSTALACYJNE	23
6.1	Wymagania systemowe.....	23
6.2	Instalacja Bürkert Communicator	23

7	TWORZENIE PROJEKTU	24
7.1	Uruchamianie Bürkert Communicator 	24
7.2	Dodaj interfejs 	24
7.3	Wprowadzanie ustawień w urządzeniu lub produkcji	26
7.4	Zapisywanie projektu  lub 	27
8	OBSŁUGA I FUNKCJE	28
8.1	Edycja projektu	28
8.1.1	Otwieranie i zamykanie projektu	28
8.1.2	Dodawanie lub odłączanie interfejsu	29
8.1.3	Wczytywanie danych	29
8.1.4	Zapisywanie lub przywracanie konfiguracji urządzeń	30
8.2	Ustawienia w Bürkert Communicator	32
8.2.1	Ustawianie języka	32
8.2.2	Wybór układu jednostek miar i jednostki	32
8.2.3	Zachowanie lub usuwanie wykresów w przypadku przerwania połączenia	34
8.2.4	Zarządzanie licencjami	36
8.2.5	Włączanie i wyłączenie zabezpieczenia hasłem oraz ustawianie hasła	36
8.3	Informacje i pomoc	38
8.3.1	Pomoc	38
8.3.2	Driver versions	38
8.3.3	Informacje o oprogramowaniu i adres producenta	38
8.3.4	Plik dziennika	38
8.4	Konfiguracja sieci bÜS	39
8.4.1	bÜS-Map	39
8.4.2	Edycja konfiguracji sieci bÜS za pomocą mapy bÜS	41
8.5	Projektowanie pulpitu	43
8.5.1	Edycja lub zabezpieczanie pulpitu ( lub )	44
8.5.2	Wstawianie wartości procesowej jako widżetu 	44
8.5.3	Wstawianie elementów graficznych lub tekstu  ,  ,  , 	45
8.5.4	Zmiana widżetów, elementów graficznych lub tekstu	46

8.6	Graph.....	51
8.6.1	Dopasowywanie wykresu w widoku.....	52
8.6.2	Skalowanie osi.....	54
8.6.3	Zmiana koloru wykresu.....	54
8.6.4	Zapisywanie wykresu w pliku protokołu (baza danych).....	55
8.6.5	Otwieranie i zamykanie bazy danych	56
8.6.6	Inne funkcje	57
9	ODINSTALOWANIE BÜRKERT COMMUNICATOR.....	58
10	SŁOWNIK.....	59

1 INSTRUKCJA OBSŁUGI

W niniejszej instrukcji obsługi opisano podstawową obsługę Bürkert Communicator. Instrukcję należy przechowywać w taki sposób, aby była ona łatwo dostępna dla każdego użytkownika i dla każdego nowego właściciela.

OSTRZEŻENIE!

Informacje dotyczące bezpieczeństwa.

Wskazówki bezpieczeństwa oraz informacje dotyczące korzystania z urządzeń lub produktów komunikacyjnych można znaleźć w odpowiednich instrukcjach obsługi.

Nieprzestrzeganie tych informacji może prowadzić do niebezpiecznych sytuacji.

- ▶ Instrukcję obsługi należy przeczytać i zrozumieć jej treść.

1.1 Symbol

NIEBEZPIECZEŃSTWO!

Ostrzega przed bezpośrednim zagrożeniem.

- ▶ Nieprzestrzeganie może prowadzić do śmierci lub poważnych obrażeń.

OSTRZEŻENIE!

Ostrzega przed potencjalnie niebezpieczną sytuacją.

- ▶ Nieprzestrzeganie może prowadzić do poważnych obrażeń lub śmierci.

OSTROŻNIE!

Ostrzega przed możliwym zagrożeniem.

- ▶ Nieprzestrzeganie może prowadzić do średnio ciężkich lub lekkich obrażeń.

WSKAZÓWKA!

Ostrzega przed szkodami materialnymi.

- ▶ Nieprzestrzeganie może prowadzić do uszkodzenia urządzenia lub maszyny.

 oznacza ważne dodatkowe informacje, wskazówki i zalecenia.

 wskazuje na informacje w tej instrukcji obsługi lub innej dokumentacji.

▶ oznacza zalecenie dotyczące uniknięcia zagrożenia.

→ oznacza krok roboczy, który należy przeprowadzić.

✔ oznacza rezultat.

1.2 Definicje terminów

Stosowane w niniejszej instrukcji pojęcia „urządzenie” i „produkt” zawsze odnoszą się do urządzeń lub produktów komunikacyjnych.

2 UŻYCIE ZGODNE Z PRZEZNACZENIEM

W przypadku niezgodnego z przeznaczeniem użycia produktu Bürkert Communicator należy liczyć się z zagrożeniami dla ludzi i maszyn w otoczeniu oraz dla środowiska naturalnego.

Oprogramowanie Bürkert Communicator przeznaczone jest do komunikacji z urządzeniami firmy Bürkert.

- ▶ Podczas użytkowania należy przestrzegać dopuszczalnych danych, warunków eksploatacji i użytkowania odpowiednich urządzeń lub produktów, określonych w dokumentach umowy i instrukcji obsługi.
- ▶ Z oprogramowania wolno korzystać wyłącznie w połączeniu z zalecanymi lub dopuszczonymi przez firmę Bürkert urządzeniami i komponentami obcych producentów.
- ▶ Warunkiem bezpiecznej i bezusterkowej eksploatacji są: prawidłowa instalacja oraz staranna obsługa i serwisowanie.
- ▶ Z oprogramowania należy korzystać wyłącznie zgodnie z przeznaczeniem.

3 INFORMACJE OGÓLNE

3.1 Adres kontaktowy

Polska

Bürkert Austria GmbH Oddział w Polsce
Branch Office of Austria
Ul. Czarodzieja 16
03-116 Warszawa
Telefon +48 22 840 60 10
Telefaks +48 22 840 60 11
e-mail buerkert@buerkert.pl

Świat

Adresy kontaktowe można znaleźć w Internecie pod adresem:

www.burkert.com

3.2 Informacje w Internecie

Instrukcje obsługi i karty charakterystyki typów urządzeń dostępne są w Internecie pod adresem:

<http://country.burkert.com>

4 OPIS PRODUKTU

Oprogramowanie Bürkert-Communicator do komunikacji z urządzeniami firmy Bürkert umożliwia wygodne ustawianie i monitorowanie parametrów specyficznych dla aplikacji.

Cechy:

- Konfiguracja urządzeń firmy Bürkert z interfejsem szeregowym lub interfejsem büS.
- Konfiguracja sieci büS firmy Bürkert.
- Graficzne przedstawienie wartości procesowych.
- Przechowywanie i wyświetlanie zarejestrowanych wartości pomiarowych.
- Aktualizacja oprogramowania sprzętowego urządzeń.
- Tworzenie kopii zapasowych i przywracanie konfiguracji urządzeń.

5 INTERFEJS UŻYTKOWNIKA

5.1 Obszary interfejsu użytkownika

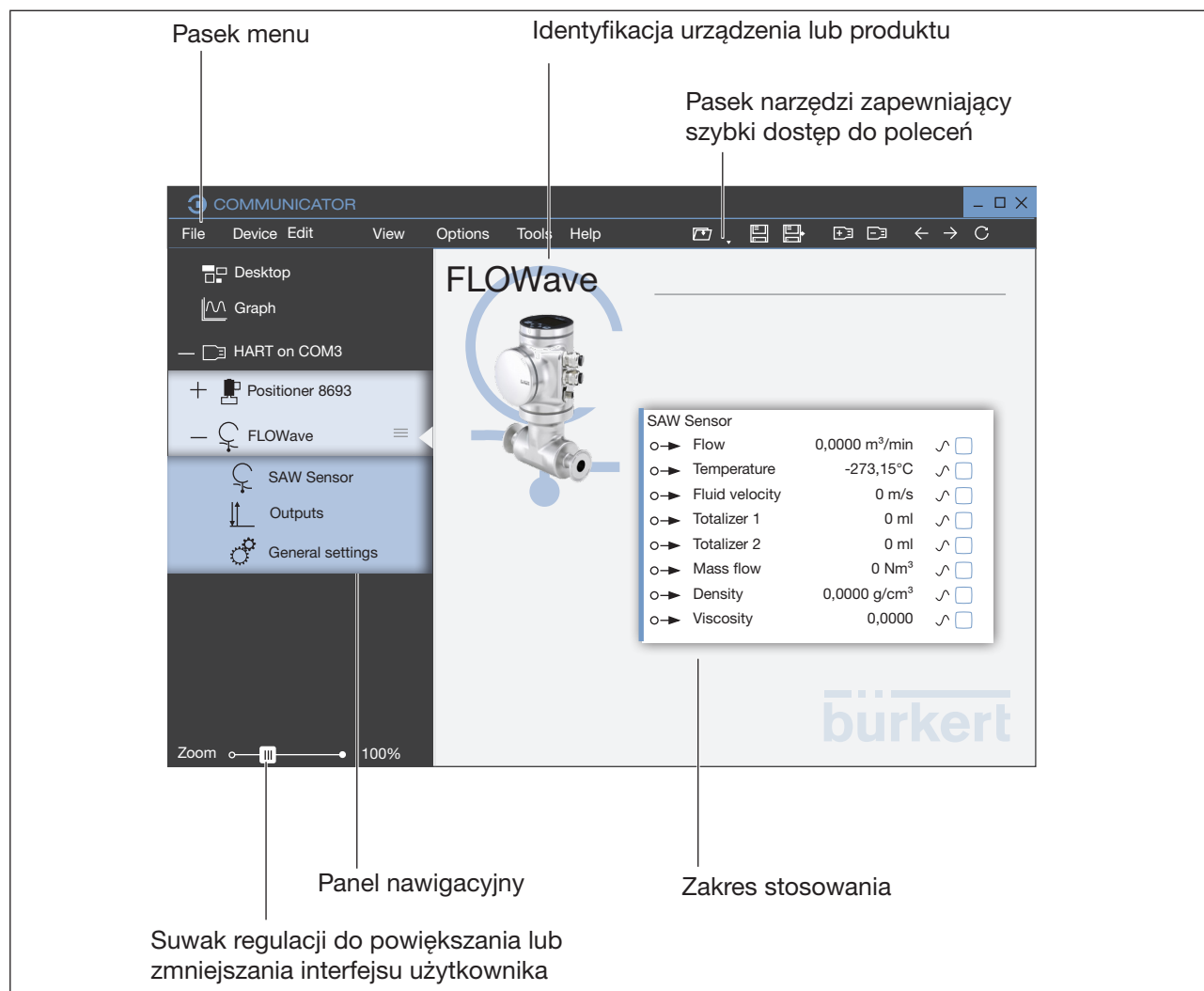

Ilustracja 1: Przegląd interfejsu użytkownika (przykład)



Wiele ikon ma podpowiedzi (krótkie informacje) opisujące polecenia.

Jeśli polecenie nie jest dostępne, to pole ma kolor szary.

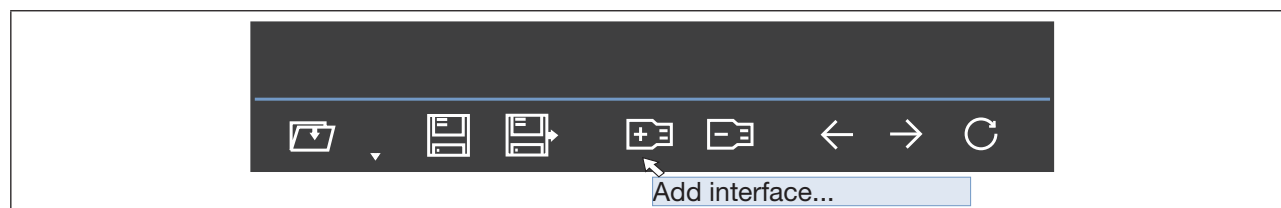

Ilustracja 2: Podpowieź

5.2 Pasek narzędzi



Najważniejsze polecenia Bürkert Communicator znajdują się na pasku narzędzi. Te i inne polecenia można znaleźć na pasku menu (patrz rozdział „5.3 Pasek menu”).









Ikona	Menu	Polecenie lub opis
 Open project...	File / Open project...	Otwiera istniejący projekt.
 Recent projects...	–	Otwiera listę rozwijaną ostatnio otwieranego projektu.
 Save project	File / Save project	Zapisuje bieżący projekt. Wskazówka: Polecenie nie jest aktywne, gdy projekt jest zapisywany po raz pierwszy.
 Save project as...	File / Save project as...	Zapisuje bieżący projekt do nowego pliku.
 Add interface...	File / Add interface...	Dodaje nowy interfejs.
 Disconnect interface	File / Disconnect interface	Odłącza bieżący interfejs.
 Back	Edit / Undo	Cofa ostatnią dokonaną zmianę.
 Forward	Edit / Redo	Powtarza ostatnią dokonaną zmianę.
 Refresh	View / Refresh	Bürkert Communicator odczytuje aktualne wartości urządzenia lub produktu.

Tabela 1: Opis paska narzędzi



Szczegółowy opis poleceń znajduje się w rozdziale „8 Obsługa i funkcje”.

5.3 Pasek menu



Menu	Polecenie lub podmenu	Polecenie lub opis
File	Open project...	Patrz opis w rozdziale „5.2 Pasek narzędzi”.
	Save project	
	Save project as...	
	Add interface...	
	Disconnect interface	
	Load database...	Importuje bazę danych.
	Close	Zamyka projekt i Bürkert Communicator.
Device	Backup or restore device configuration	Konfigurację urządzenia można eksportować, importować, kopiować lub nadpisywać.
	Start automatic firmware update...	Aktualizuje oprogramowanie sprzętowe urządzenia lub produktu do najnowszej wersji.
	Load firmware update from file...	Importuje aktualizację oprogramowania sprzętowego z pliku.
Edit	Undo	Cofa ostatnią dokonaną zmianę.
	Redo	Powtarza ostatnią dokonaną zmianę.
View	Refresh	Bürkert Communicator wczytuje aktualne wartości urządzenia.
	Language	▶ Wybór predefiniowanych języków w menu, pasku narzędzi, panelu nawigacyjnym i zakresie stosowania.
	System of units	▶ <ul style="list-style-type: none"> Wybór układu jednostek miar (metryczny, amerykański lub imperialny). Dobór określonych jednostek do rozmiaru (m, mm, etc.).
	Snap widgets to grid	▶ Widżety, elementy graficzne lub teksty wstawione na pulpit można dopasować do siatki. „Podczas przenoszenia” i/lub „Podczas dopasowania”.
Options	Remove graphs with device	Jeśli połączenie z urządzeniem lub produktem zostanie przerwane, istnieje wybór: Zachowaj lub usuń wykres.
	License manager...	<ul style="list-style-type: none"> Wyświetla wydane licencje i aktywowane dla nich funkcje. Dodaj kolejne licencje.
	Password manager...	<ul style="list-style-type: none"> Aktywacja lub dezaktywacja zabezpieczenia hasłem. Ustawia hasło w celu ochrony ustawień.

Menu	Polecenie lub podmenu	Polecenie lub opis
Tools	Open logbook file	Otwiera zapisany dziennik urządzenia
Help	Help	Wyświetla niniejszą instrukcję obsługi.
	Driver versions	Wyświetla zainstalowane urządzenia lub produkty, powiązane wersje sterowników i obsługiwane typy.
	About...	Wyświetla numer wersji i adres producenta.

Tabela 2: Opis menu



Szczegółowy opis poleceń znajduje się w rozdziale „8 Obsługa i funkcje”.

5.4 Panel nawigacyjny

Na panelu nawigacyjnym użytkownik może wybrać różne treści dla zakresu stosowania:

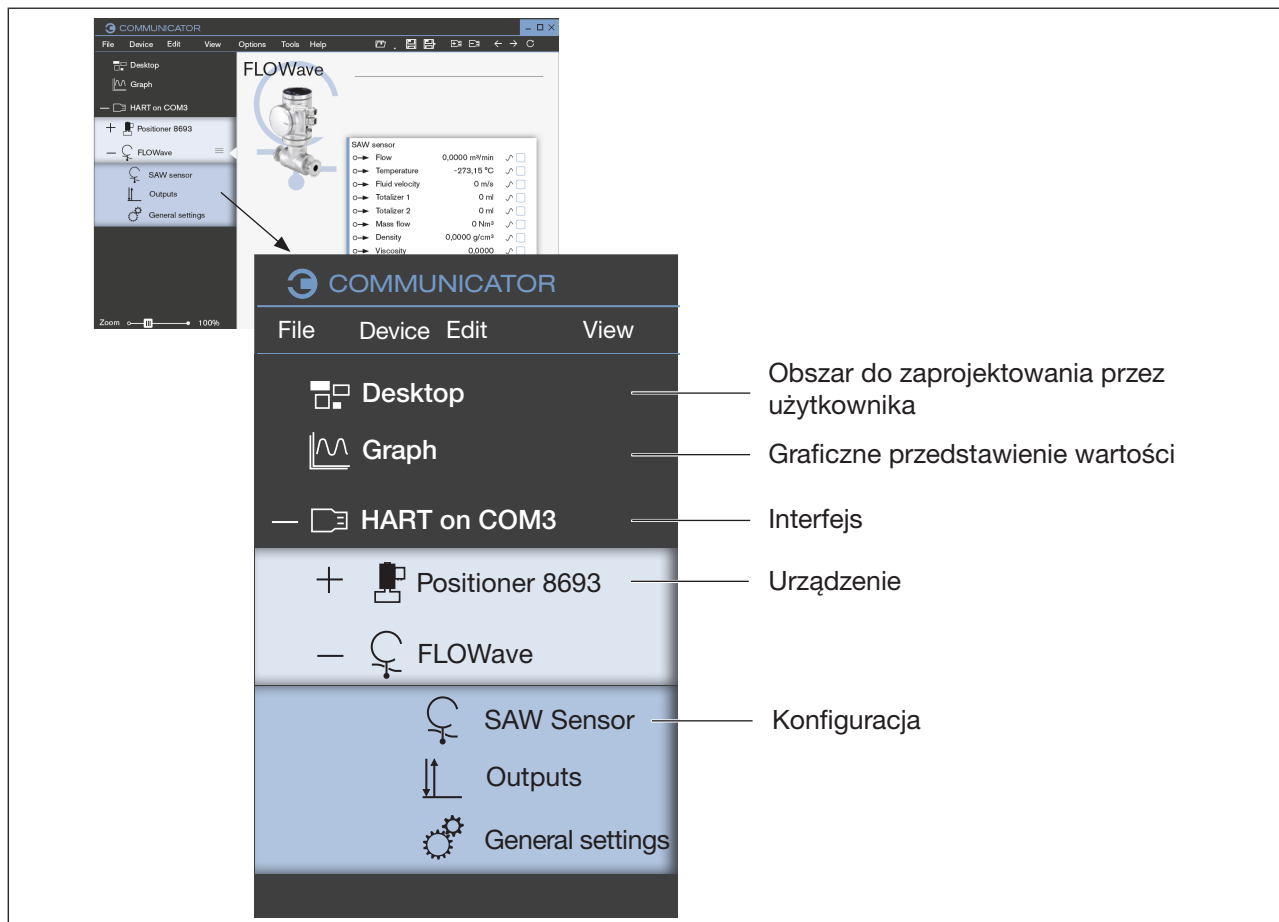

Ilustracja 3: Panel nawigacyjny (przykład)

5.4.1 Pulpit : Obszar do projektowania

Użytkownik może dowolnie zaprojektować pulpit z widżetami, elementami graficznymi i tekstami.

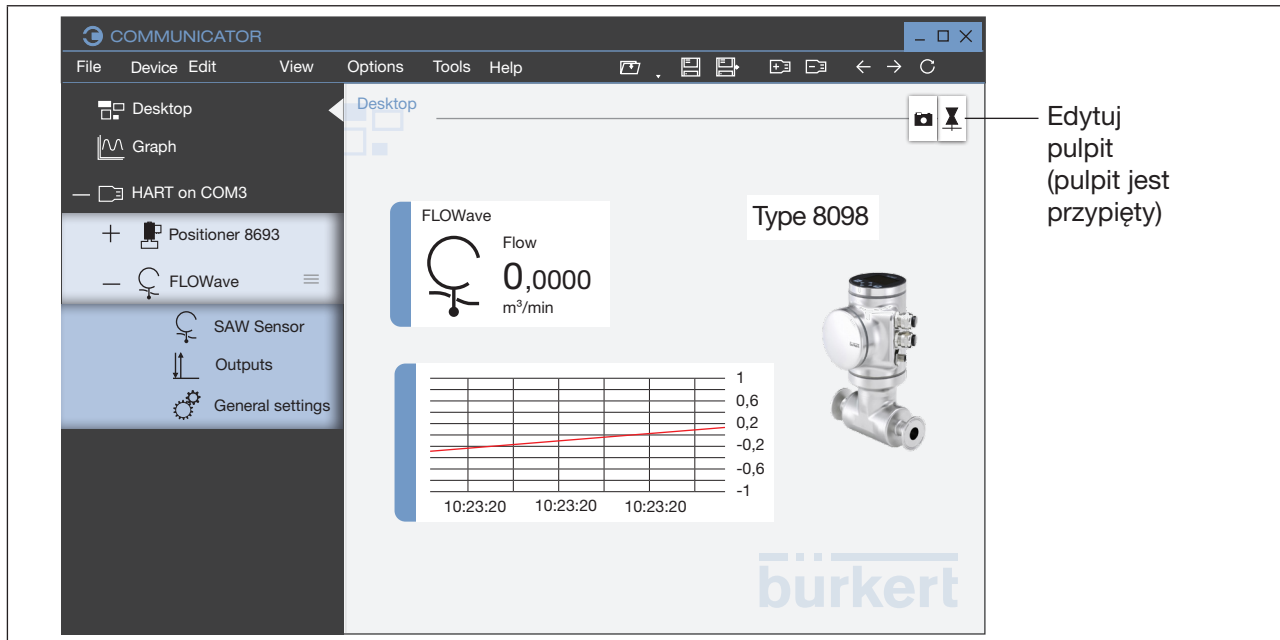

Ilustracja 4: Pulpit (przykład)







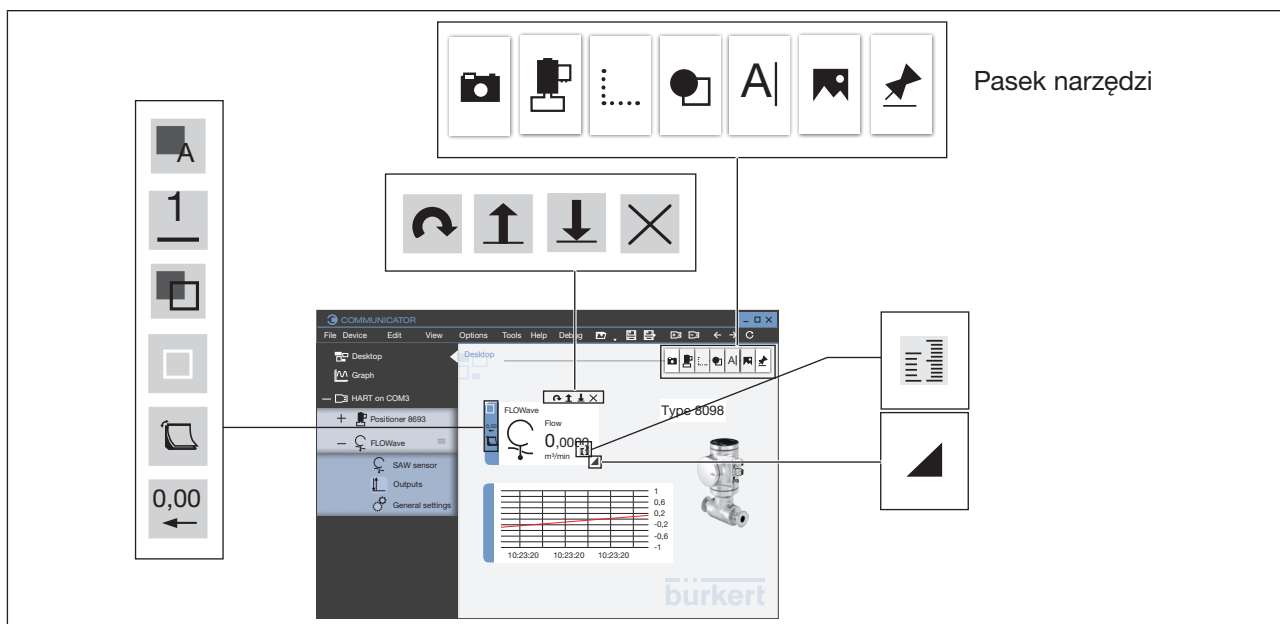









Za pomocą paska narzędzi użytkownik może wstawiać wartości, elementy graficzne, pola tekstowe i obrazy w zakresie stosowania.



Szczegółowy opis funkcji znajduje się w rozdziale „8.5 Projektowanie pulpitu”.



Ilustracja 5: Pasek narzędzi

Ikona	Polecenie lub opis
Pasek narzędzi	
	Otwórz pasek narzędzi (pulpit jest przypięty).
	Zamknij pasek narzędzi i przypnij pulpit.
	Skopiuj zrzut ekranu do schowka.
	<ul style="list-style-type: none"> • Wstaw grafikę lub obraz z pliku. • Wstaw zdjęcie urządzenia.
	Wstaw pole tekstowe.
	Wstaw kształty.
	Wstaw pusty wykres.
	Wstaw wartość procesową jako widżet.
Ikony wyświetlania	
	Obróć element.
	Ułóż element na pierwszym planie.
	Ułóż element w tle.
	Usuń element z pulpitu.
	Zmień kolor konturu oraz powierzchni kształtów i tekstów.
	Zmień kolor wypełnienia lub kolor konturu.
	Zmień kolor wypełnienia.
	Zmień grubość konturu.





	Zmień styl wyświetlania.
	Zmień dokładność wyświetlania.
	Powiększ lub pomniejsz element.
	Zmień jednostkę miary.

Tabela 3: Pasek narzędzi i ikony wyświetlania

5.4.2 Wykres : Graficzne przedstawienie wartości

Wartości procesowe urządzenia można przedstawić na wykresie.

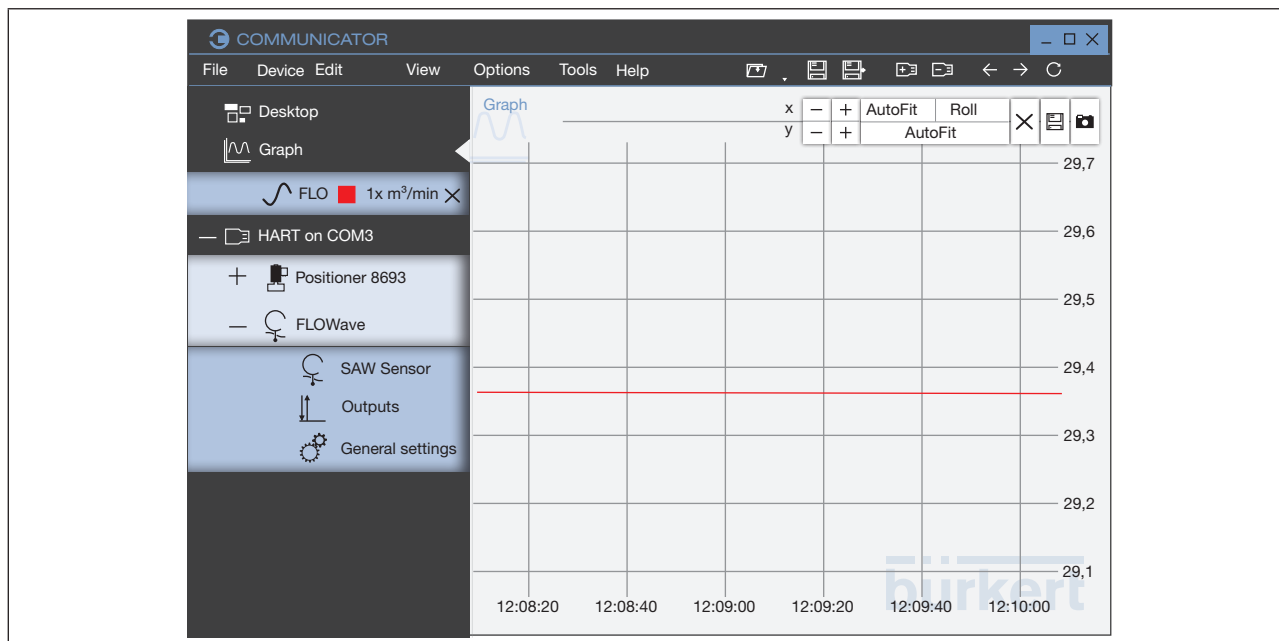

Ilustracja 6: Wykres (przykład)





Ikona	Polecenie lub opis
	Zwiększa skalowanie osi.
	Zmniejsza skalowanie osi.
	Usuwa wartości z wykresu do bieżącego punktu w czasie.
	Zapisuje wykresy w bazie danych.
	Zapisuje zrzut ekranu wykresu do schowka.
AutoFit	Wykresy są dopasowywane do widoku (osie zmieniają skalowanie).
Roll	Obracanie wykresów. Możliwe tylko dla osi X.

Tabela 4: Funkcje na wykresie



Szczegółowy opis funkcji znajduje się w rozdziale „8.6 Graph”.

5.4.3 Interfejs

Interfejsy musi dodać użytkownik. Urządzenia lub produkty podłączone do interfejsu są następnie automatycznie dodawane do podfolderu dla każdego urządzenia lub produktu na panelu nawigacyjnym.

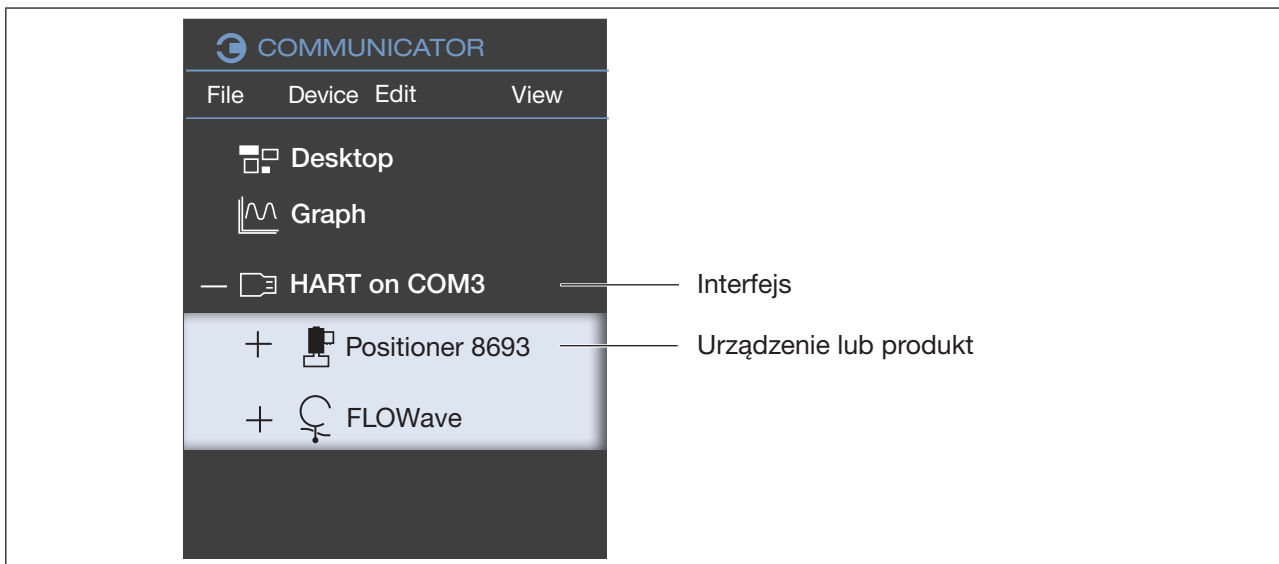

Ilustracja 7: Interfejs (przykład)

5.4.4 Urządzenia lub produkty



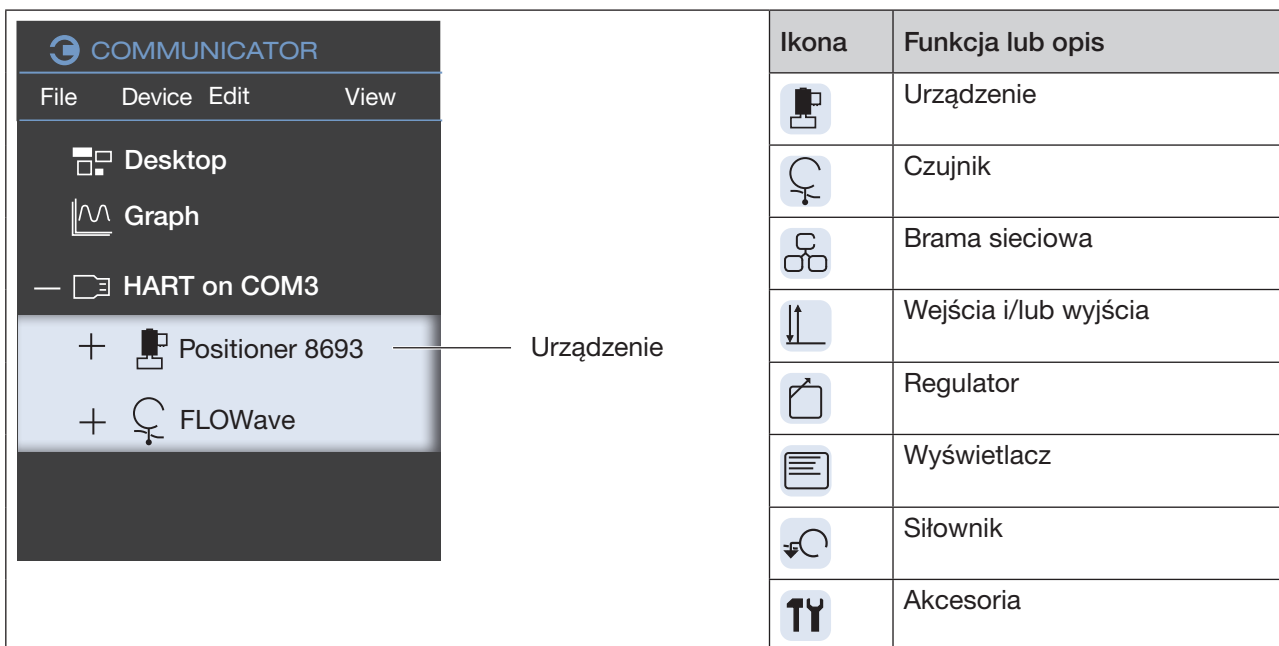







Poszczególne urządzenia lub produkty znajdują się w strukturze folderów pod wstawionym interfejsem na pulpicie nawigacyjnym.



Ilustracja 8: Urządzenia lub produkty

5.4.5 Konfiguracje

Konfiguracje znajdują się w strukturze folderów pod urządzeniem lub produktem na panelu nawigacyjnym. Konfiguracje zależą od urządzenia lub produktu.

COMMUNICATOR	Ikona	Funkcja lub opis
File Device Edit View		Siłownik
Desktop		Czujnik
Graph		Wejścia i/lub wyjścia
HART on COM3		General settings
Positioner 8693		Regulator
Positioner		Brama sieciowa
FLOWave		
SAW Sensor		
Outputs		
General settings		

Konfiguracje

Ilustracja 9: Konfiguracje

5.5 Zakres stosowania

5.5.1 Urządzenia lub produkty

Jeśli na panelu nawigacyjnym zostanie wybrane urządzenie lub produkt, parametry i wartości tego urządzenia lub produktu pojawią się w zakresie stosowania.

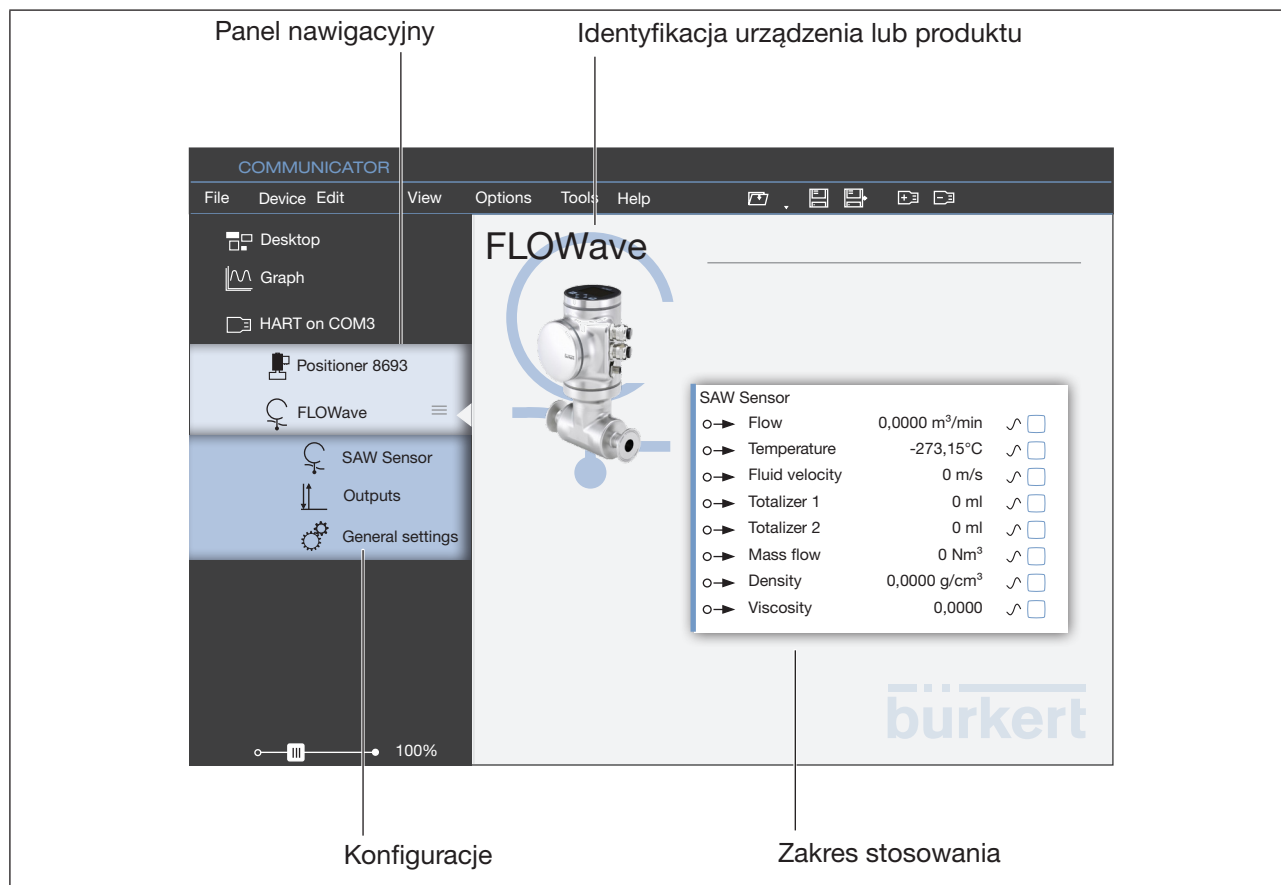

Ilustracja 10: Urządzenia lub produkty (przykład)

Ikona	Funkcja lub opis
	Parametr
	Wartość wyjściowa
	Wartość wejściowa

5.5.2 Konfiguracje

Jeśli na panelu nawigacyjnym zostanie wybrana konfiguracja urządzenia lub produktu, w zakresie stosowania zostają wyświetlone odpowiednie menu na kartach Parameter, Diagnostics oraz Maintenance.

Użytkownik może przełączać między poszczególnymi kartami w zakresie stosowania za pośrednictwem zakładek.



Wyświetlane menu i zmiany wprowadzone przez użytkownika zależą od:

- Aktywacji lub dezaktywacji zabezpieczenia hasłem.
- Od aktywnego poziomu użytkownika, gdy zabezpieczenie hasłem jest aktywowane.

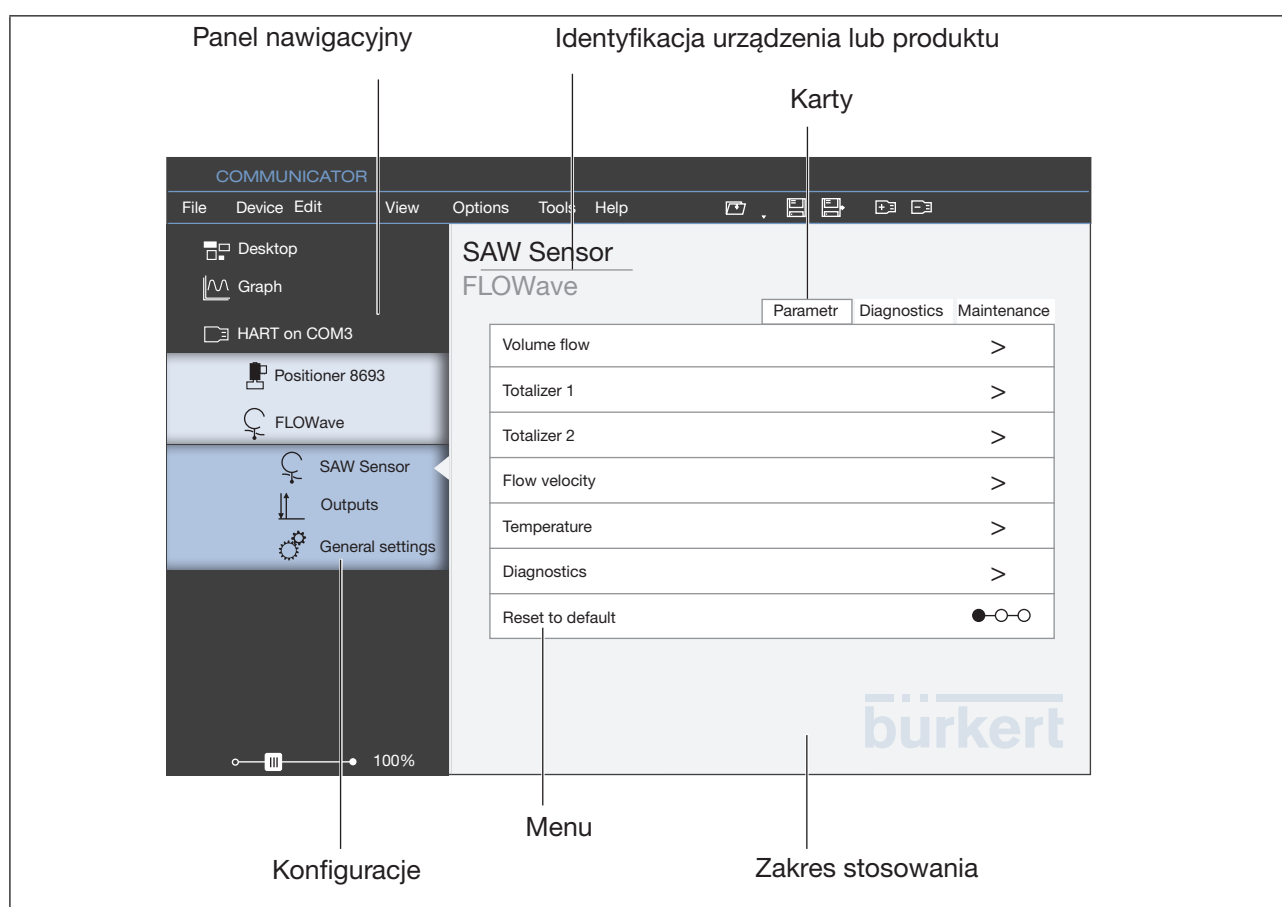

Ilustracja 11: Zakres stosowania, konfiguracje, karty (przykład)

Ikona	Funkcja lub opis
>	Dostępne podmenu
●○○○	Kreator
<	Wstecz
Standard ▾	Lista rozwijana
<div style="border: 1px solid gray; padding: 5px; width: fit-content;"> Flow <input type="text" value="Flow"/> <input type="button" value="Discard"/> <input type="button" value="Apply"/> </div>	Pole tekstowe

5.5.3 Karta Parameter

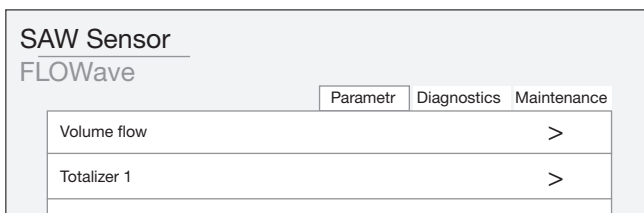

Karta Parameter przedstawia ustawienia dla wybranej konfiguracji.

Tutaj użytkownik może dokonać ustawień w **Menu**.



Prezentacja i zawartość zakresu stosowania zależy od odpowiedniego urządzenia lub produktu.

5.5.4 Karta Diagnostics

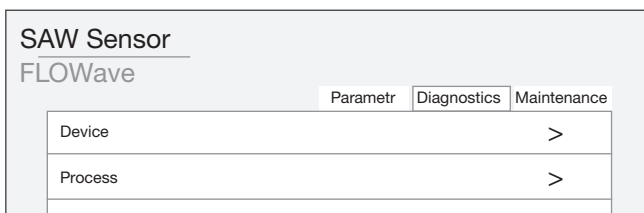

Karta Diagnostics pokazuje informacje, ustawienia lub wartości dla wybranej konfiguracji, np. informacje o magistrali, informacje o urządzeniu lub informacje o stanie.

Użytkownik nie może tutaj dokonywać żadnych ustawień.



Prezentacja i zawartość zakresu stosowania zależy od odpowiedniego urządzenia lub produktu.

5.5.5 Karta Maintenance

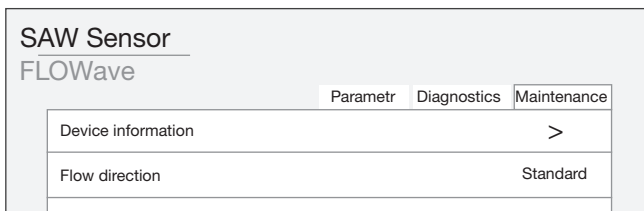

Karta Maintenance przedstawia dodatkowe ustawienia dla wybranej konfiguracji.

Użytkownik może zmienić ustawienia za pomocą menu i kreatorów.



Prezentacja i zawartość zakresu stosowania zależy od odpowiedniego urządzenia lub produktu.

6 OPROGRAMOWANIE INSTALACYJNE

6.1 Wymagania systemowe

Sprzęt

Procesor:	Procesor dwurdzeniowy
Pamięć operacyjna:	Co najmniej 1 GB RAM
Dysk twardy:	Co najmniej 250 MB wolnego miejsca
Rozdzielczość grafiki:	Co najmniej 1024 x 768

Oprogramowanie

System operacyjny Windows 7:
Microsoft .NET Framework 4.0

Do instalacji wymagane są uprawnienia administratora.

6.2 Instalacja Bürkert Communicator



Wszystkie programy instalacyjne są dostępne na stronie głównej firmy Bürkert i na płycie CD.



Przed instalacją należy zamknąć wszystkie uruchomione programy.

System operacyjny Windows 7:



Aby zainstalować Bürkert Communicator, musi być dostępna platforma oprogramowania:
Microsoft.NET Framework 4.0 lub nowsza.

Procedura, jeśli „Microsoft .NET Framework 4.0” nie jest jeszcze dostępny na komputerze docelowym:

→ NET 4.5.1 do pobrania pod adresem <http://go.microsoft.com/?linkid=9831986>.

→ Uruchom plik.

Procedura konfiguracji Bürkert Communicator:

→ Pobierz plik instalacyjny zawierający konfigurację Bürkert Communicator.

→ Uruchom plik instalacyjny i postępuj zgodnie z instrukcjami.

7 TWORZENIE PROJEKTU

W tym rozdziale opisano sposób tworzenia i zapisywania pierwszego projektu.

Sposób postępowania (wersja skrócona):



→ Uruchom Bürkert Communicator.



→ Dodaj interfejs.

→ Wprowadź ustawienia w urządzeniu lub produkcie.



→ Zapisz projekt.

7.1 Uruchamianie Bürkert Communicator

→ Uruchom Bürkert Communicator (np. z poziomu menu startowego Windows).

7.2 Dodaj interfejs

Ikona	Menu	Polecenie lub opis
	File / Add interface...	Dodaje nowy interfejs.



→  Kliknij.

Wyświetli się okno dialogowe do wyboru interfejsu, a następnie okno dialogowe do dalszych ustawień:

→ Wybierz interfejs.

→ Zmień ustawienia.

Interfejs oraz powiązane z nim urządzenia i produkty są przenoszone do panelu nawigacyjnego.

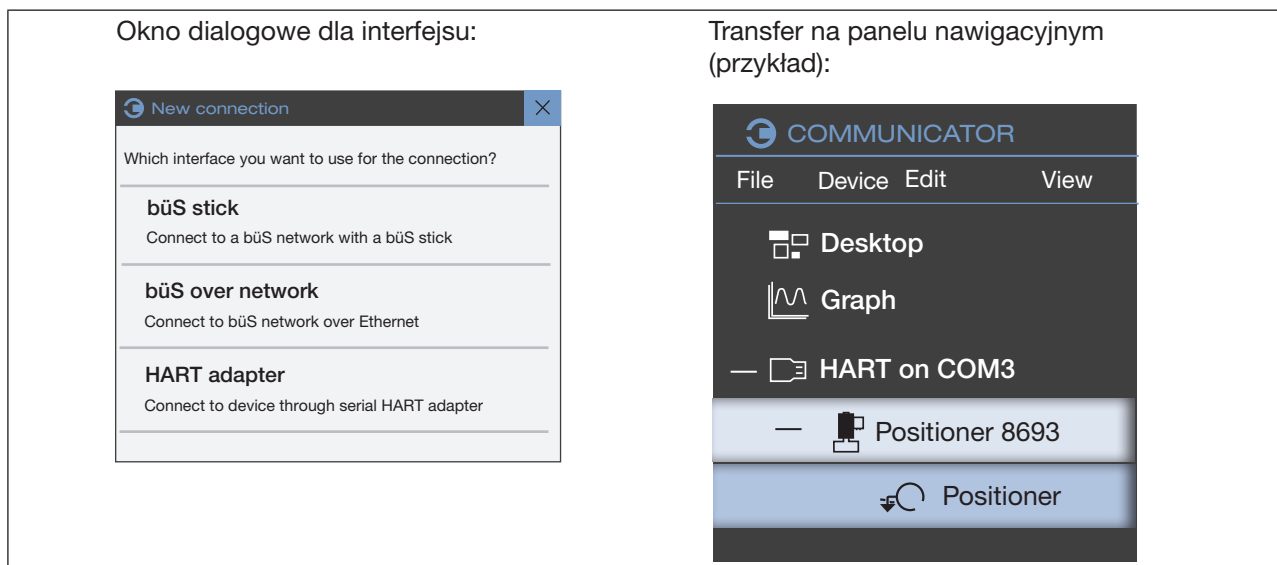

Ilustracja 12: Dodawanie interfejsu

Możliwe są następujące interfejsy:

- Połączenie przez pendrive bÜS:
Uzyskanie dostępu do sieci bÜS bezpośrednio za pomocą pendrive'a bÜS firmy Bürkert.
- bÜS over network:
Uzyskanie dostępu do pendrive'a bÜS na innym komputerze za pośrednictwem sieci.
- Adapter HART:
Uzyskanie dostępu do urządzenia z portem szeregowym przez adapter USB-HART.

7.3 Wprowadzanie ustawień w urządzeniu lub produkcie

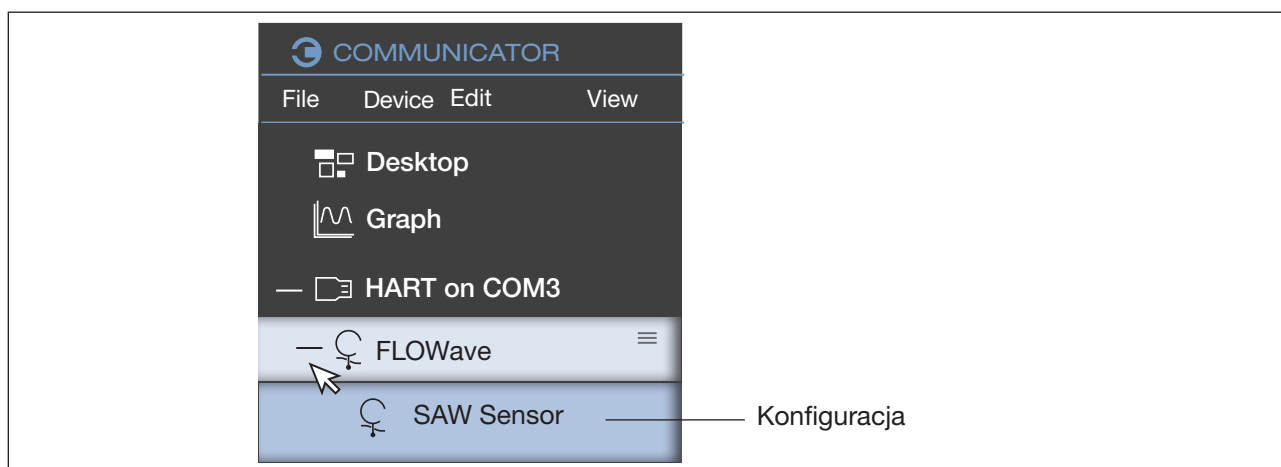

Ilustracja 13: Ustawienia

→ Wybierz urządzenie lub produkt na panelu nawigacyjnym (kliknij wskaźnikiem myszy).

✔ Otwiera się struktura folderów z konfiguracjami.



→ Wybierz konfigurację.

→ Wprowadzić ustawienia w zakresie stosowania.



Ustawienia zależą od danego urządzenia lub produktu i można je znaleźć w opisie oprogramowania urządzenia lub produktu Bürkert Communicator lub w odpowiedniej instrukcji obsługi w Internecie.

7.4 Zapisywanie projektu lub

Ikona	Menu	Polecenie lub opis
	File / Save project	Zapisuje bieżący projekt.
	File / Save project as...	Zapisuje bieżący projekt. Użytkownik określa miejsce zapisu.

Kliknij polecenie

→  Kliknij.

Bieżący projekt zostanie zapisany.

Wskazówka: Funkcja nie jest aktywna, gdy projekt jest zapisywany po raz pierwszy.

Save as

Zapisuje bieżący projekt. Użytkownik określa miejsce zapisu.

→  Kliknij.

Wyświetli się okno dialogowe:



→ Wybierz miejsce zapisu.

Wskazówka: Typ pliku to „Bürkert Communicator Project (*.bcproj)”.

8 OBSŁUGA I FUNKCJE

8.1 Edycja projektu

8.1.1 Otwieranie i zamykanie projektu

Ikona	Menu	Polecenie lub opis
	File / Open project...	Otwiera istniejący projekt.
	–	Otwiera listę rozwijaną ostatnio otwieranych projektów.
–	File / Close	Zamyka projekt i Bürkert Communicator.

Otwieranie projektu

→  Kliknij.

Wyświetli się okno dialogowe:

→ Wybierz odpowiedni dysk, folder lub lokalizację przechowywania zawierającą projekt do otwarcia.

→  Otwieranie projektu.

Wskazówka: Typ pliku to „Bürkert Communicator Project (*.bcproj)”.

Albo:

→  Kliknij.

Otworzy się lista rozwijana ostatnio otwieranych projektów.

→ Wybierz projekt z listy rozwijanej.

Albo:

→ Kliknij dwukrotnie projekt, który ma zostać otwarty w Eksploratorze Windows .



Zamykanie projektu

→ Na pasku menu kliknij **File** -----> **Close**.

✓ Projekt i Bürkert Communicator zostaną zamknięte.

 Jeśli użytkownik wprowadził zmiany, pojawi się okno dialogowe, w którym można zapisać lub odrzucić te zmiany.

8.1.2 Dodawanie lub odłączanie interfejsu

Ikona	Menu	Polecenie lub opis
	File / Add interface...	Dodaje nowy interfejs.
	File / Disconnect interface	Odłącza interfejs.

Dodawanie interfejsu

→  Kliknij.

Wyświetli się okno dialogowe do wyboru interfejsu, a następnie okno dialogowe do dalszych ustawień:

→ Wybierz interfejs.

→ Zmień ustawienia.

Interfejs oraz powiązane z nim urządzenia i produkty są przenoszone do panelu nawigacyjnego.

Disconnect interface

→ Wybierz interfejs na panelu nawigacyjnym (kliknij wskaźnikiem myszy).

→ Kliknij .

Bieżący interfejs zostanie usunięty z panelu nawigacyjnego.

Albo:

→ Kliknij prawym przyciskiem myszy interfejs na panelu nawigacyjnym.

→ W menu kontekstowym kliknij opcję **Disconnect interface**.

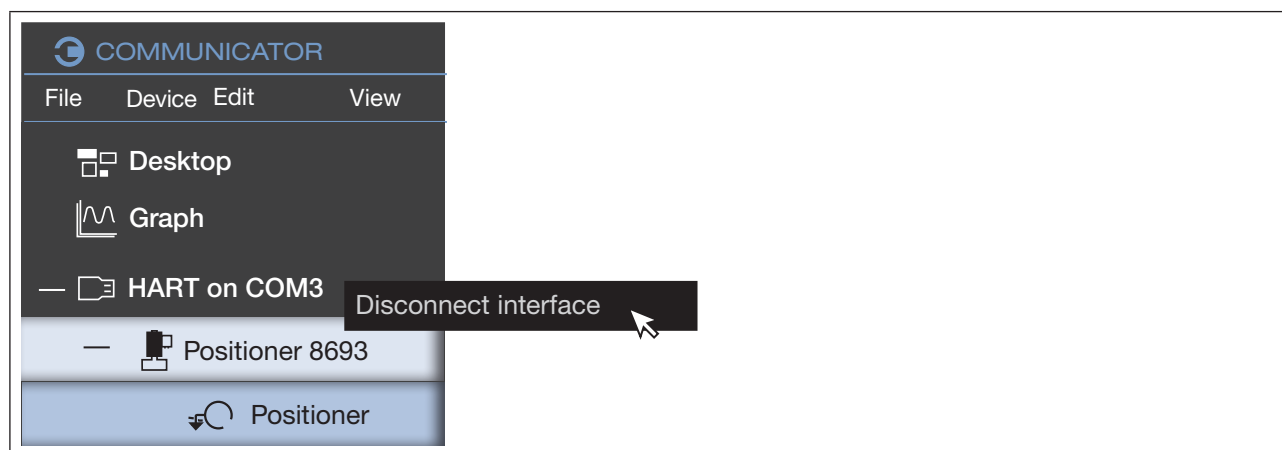

Ilustracja 14: Interfejs, menu kontekstowe

8.1.3 Wczytywanie danych

Ikona	Menu	Polecenie lub opis
	View / Refresh	Bürkert Communicator wczytuje aktualne wartości urządzenia lub produktu.

8.1.4 Zapisywanie lub przywracanie konfiguracji urządzeń

Ikona	Menu	Polecenie / Opis
	Device / Backup or restore device configuration	Konfigurację urządzenia można eksportować, importować, kopiować lub nadpisywać.

Na pasku menu:

→ Kliknij urządzenie lub produkt na panelu nawigacyjnym.

Device -----> **Backup or restore device configuration**.

Lub w menu kontekstowym:

→ Kliknij urządzenie lub produkt na panelu nawigacyjnym.

→ Kliknij ☰.

Albo:

→ Kliknij urządzenie lub produkt prawym przyciskiem myszy na panelu nawigacyjnym.

Wyświetli się następujące menu kontekstowe:

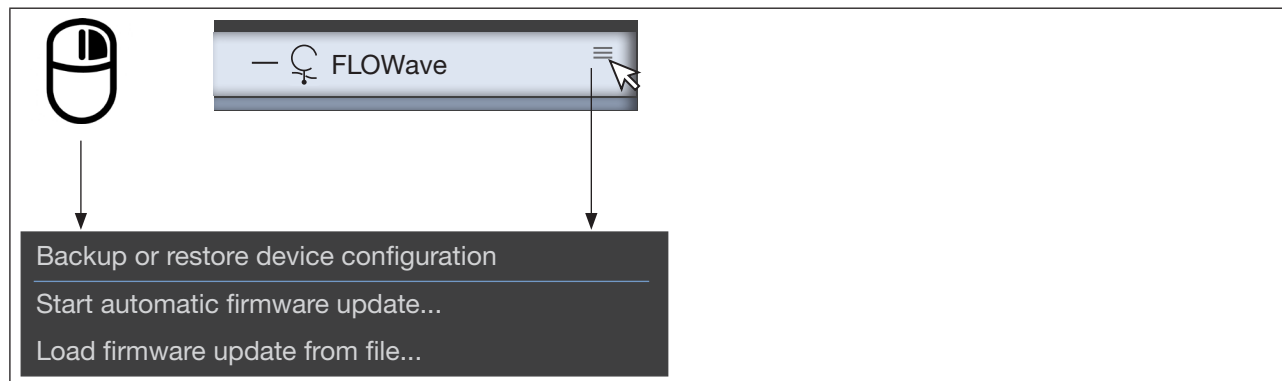

Ilustracja 15: Menu kontekstowe urządzenia lub produktu

→ Kliknij opcję **Backup or restore device configuration**.

☑ Wyświetli się kreator.

→ Wybierz funkcję:

- Backup Eksport konfiguracji urządzenia
- Restore Import konfiguracji urządzenia
- Clone Kopiowanie konfiguracji urządzenia
- Overwrite Nadpisywanie konfiguracji urządzenia

Funkcja	Opis	
Backup	<p>Eksport konfiguracji urządzenia</p> <p>Zapisuje konfigurację urządzenia w pliku.</p>	<p>Wyświetli się kreator:</p> <p>→ Wybierz miejsce zapisu i nazwę konfiguracji urządzenia.</p> <p>→ Save.</p> <p>→ Ok.</p> <p><input checked="" type="checkbox"/> Konfiguracja urządzenia jest zapisywana w pliku.</p> <p>Wskazówka: Typ pliku to „Device Backup File (*.load)”</p>
Restore	<p>Import konfiguracji urządzenia.</p> <p>Importuje konfigurację urządzenia z pliku do urządzenia lub produktu.</p> <p>Wskazówka: Numer identyfikacyjny i numer seryjny urządzeń lub produktów muszą być zgodne w konfiguracji urządzenia.</p>	<p>Wyświetli się kreator:</p> <p>→ Wybierz miejsce zapisu i konfigurację urządzenia.</p> <p>→ Open.</p> <p>→ Wybierz wartości.</p> <p>→ Ok.</p> <p><input checked="" type="checkbox"/> Konfiguracja urządzenia jest importowana do urządzenia lub produktu.</p> <p>Wskazówka: Typ pliku to „Device Backup File (*.load)”</p>
Clone	<p>Kopiowanie konfiguracji urządzenia.</p> <p>Importuje konfigurację urządzenia z pliku do urządzenia lub produktu.</p> <p>Wskazówka: Numer identyfikacyjny urządzenia lub produktu musi być zgodny w konfiguracji urządzenia.</p>	<p>Wyświetli się kreator:</p> <p>→ Wybierz miejsce zapisu i konfigurację urządzenia.</p> <p>→ Open.</p> <p>→ Enter data via keyboard: Użytkownik może tutaj wpisać nazwę, lokalizację i opis urządzenia lub produktu. Albo: Data from saved file: Nazwa, lokalizacja i opis są pobierane z pliku.</p> <p>→ Wybierz wartości.</p> <p>→ Ok.</p> <p><input checked="" type="checkbox"/> Konfiguracja urządzenia jest importowana do urządzenia lub produktu.</p>
Overwrite	<p>Nadpisywanie konfiguracji urządzenia.</p> <p>Importuje konfigurację urządzenia z pliku do urządzenia lub produktu.</p> <p>Wskazówka: Dane są importowane bez sprawdzania.</p>	<p>Wyświetli się kreator:</p> <p>→ Poproś o hasło w serwisie.</p>

Tabela 5: Zapisywanie lub przywracanie konfiguracji urządzenia.

8.2 Ustawienia w Bürkert Communicator

8.2.1 Ustawianie języka

Ikona	Menu	Polecenie lub opis
	View / Language	Wybór predefiniowanych języków w menu, pasku narzędzi, panelu nawigacyjnym i zakresie stosowania.

Wskazówka: Stałe ustawienia są zaznaczone parafką.

W przypadku wyboru opcji **Automatic** zostanie użyty język systemu operacyjnego.

Ustawianie języka:

→ **View** -----> **Language**.

→ Wybierz język.

✔ Zostanie wstawiona parafka.



Zmiana języka nastąpi dopiero po ponownym uruchomieniu Bürkert Communicator.

→ Zamknij i ponownie uruchom Bürkert Communicator.

✔ Język zostanie ustawiony.

8.2.2 Wybór układu jednostek miar i jednostki

Ikona	Menu	Polecenie lub opis
	View / System of units	<ul style="list-style-type: none"> • Wybór układu jednostek miar (metryczny, amerykański lub imperialny) • Wybór jednostki • Wybór wielkości jednostki (m, mm, etc.)

Wskazówka: Stałe ustawienia są zaznaczone parafką.

Definiowanie układu jednostek miar:

→ **View** -----> **System of units**.

→ Wybierz układ jednostek miar.

✔ Zostanie wstawiona parafka.

Jednostki mierzonych wielkości (odległość, temperatura, natężenie prądu, etc.) są ustawiane na standardowe wartości zgodnie z wybranym układem jednostek miar (są oznaczone parafką).

Definiowanie poszczególnych jednostek lub wielkości jednostek



Jednostki można również zmienić bezpośrednio w wielu widżetach (patrz opis „[Zmiana jednostki lub wielkości jednostki wartości procesowej w widżetach](#)”).

→ **View** -----> **System of units.**

→ Kliknij wielkość mierzoną.

Stałe jednostki i wielkość jednostek są zaznaczone parafką (np. przez poprzednio wybrany system jednostek miar).

→ Kliknij jednostki lub wielkość jednostek, a tym samym aktywuj lub dezaktywuj (parafka zostanie wstawiona lub usunięta).



- Zmiany wielkości mierzonych usuwają parafkę przed (wcześniej ustawionym) układem jednostek miar.
- Jeżeli układ jednostek miar zostanie wybrany ponownie po wprowadzeniu zmian w wielkościach mierzonych, wszystkie jednostki lub wielkości jednostek zostaną zresetowane do standardowych wartości układu jednostek miar.

Zmiana jednostki lub wielkości jednostki wartości procesowej w widżetach

Wiele widżetów ma ikonę , za pomocą której można zmienić jednostkę lub wielkość jednostki bezpośrednio i tylko dla tej wielkości mierzonej za pomocą menu kontekstowego.

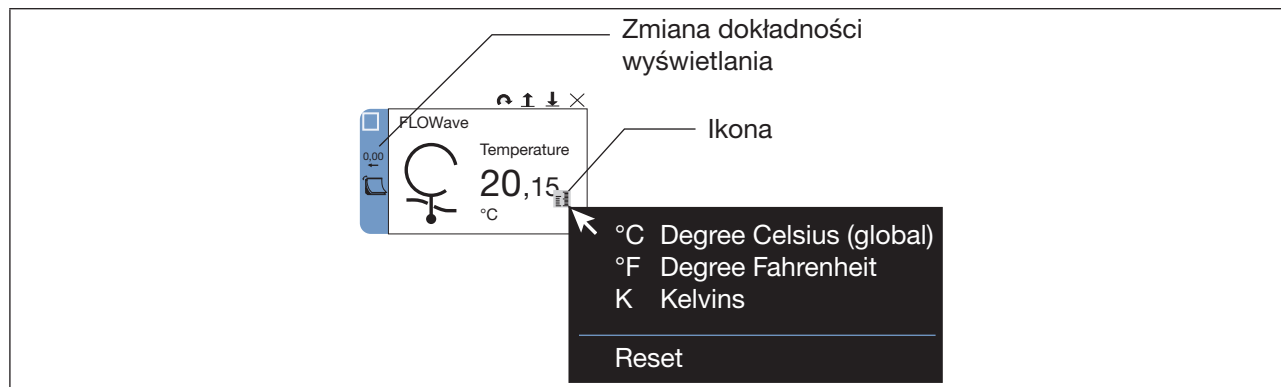

Ilustracja 16: Wybór jednostek w widżetach

→ Umieść wskaźnik myszy na widżecie.

Wyświetli się ikona .

→  Kliknij.

→ Wybierz jednostkę (przed jednostką zostanie wstawiona parafka).



Zmiana jednostki lub wielkości jednostki w widżecie nie wpływa na definicję układu jednostek miar.

Za pomocą opcji „Reset” w menu kontekstowym ustawia się jednostkę, która jest wybierana przez układ jednostek miar lub w obszarze wielkości mierzonych.

Zmiana jednostki lub wielkości jednostki wartości procesowych wykresu na panelu nawigacyjnym

Użytkownik może zmienić jednostki lub wielkość jednostki wartości procesowych dla wykresów na liście rozwijanej na panelu nawigacyjnym.

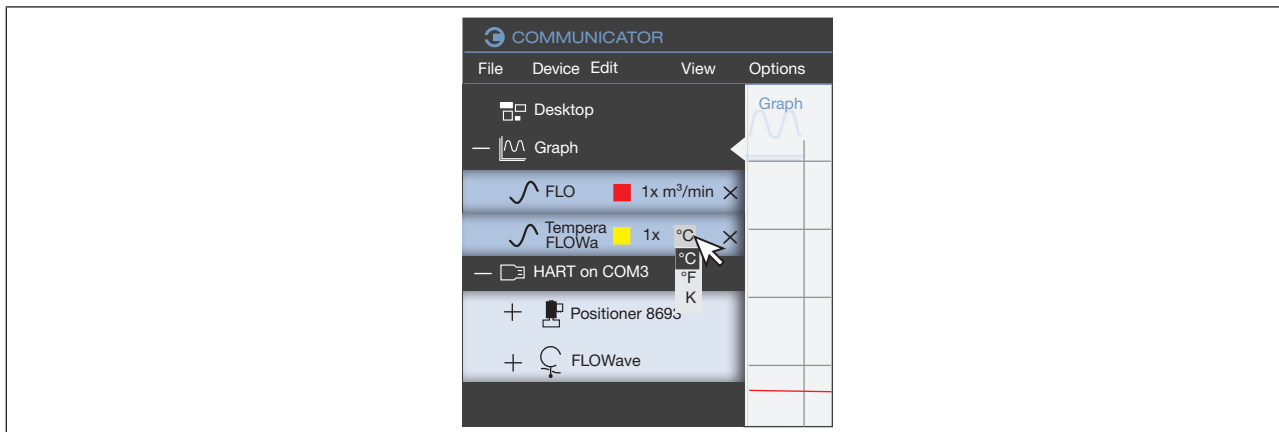

Ilustracja 17: Wybór jednostki na panelu nawigacyjnym

- Kliknij jednostkę.
- Wybierz jednostkę z listy rozwijanej.

8.2.3 Zachowanie lub usuwanie wykresów w przypadku przerwania połączenia

Ikona	Menu	Polecenie lub opis
	Options / Remove graph with device	Jeśli połączenie z urządzeniem lub produktem zostanie przerwane, istnieje wybór: Zachowaj lub usuń wykres.

Wskazówka: Stałe ustawienia są zaznaczone parafką.

Usuń wykres, jeśli połączenie z urządzeniem lub produktem zostanie przerwane (funkcja nie jest oznaczona parafką), patrz przykład: „[Ilustracja 18: Usuwanie wykresów za pomocą urządzenia](#)”

- Kliknij **Options**.
- Kliknij opcję **Remove graph with device** (zostanie wstawiona parafka).

Zachowaj wykres, jeśli połączenie z urządzeniem lub produktem zostanie przerwane (funkcja oznaczona parafką):

- Kliknij **Options**.
- Kliknij opcję **Remove graph with device** (parafka zostanie usunięta).

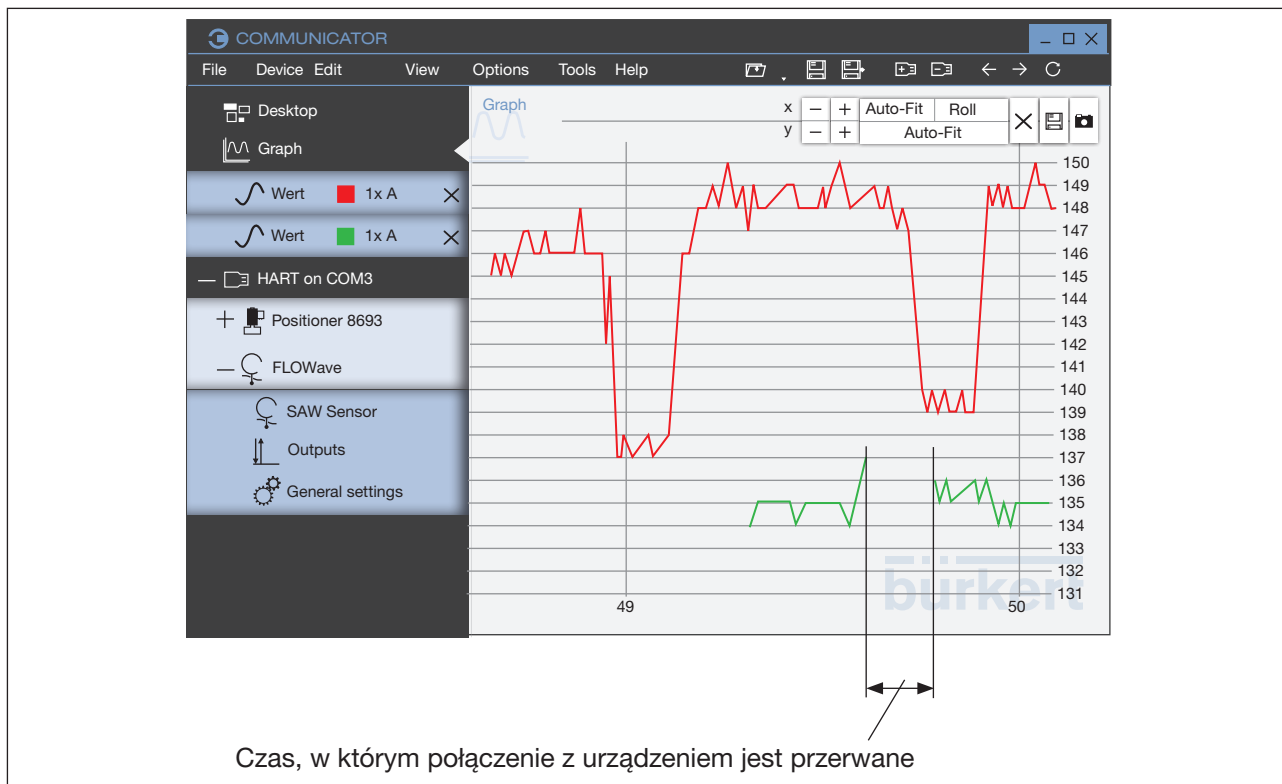

Ilustracja 18: Usuwanie wykresów za pomocą urządzenia

8.2.4 Zarządzanie licencjami

Ikona	Menu	Polecenie lub opis
	Options / Licence manager...	Wyświetla wydane licencje i aktywowane dla nich funkcje. • Dodaj kolejne licencje.

8.2.5 Włączanie i wyłączanie zabezpieczenia hasłem oraz ustawianie hasła

Ikona	Menu	Polecenie lub opis
	Options / Password manager...	Ustawia hasło w celu ochrony ustawień.

Po zainstalowaniu Bürkert Communicator zabezpieczenie hasłem jest dezaktywowane. Ustawiony poziom użytkownika to instalator.

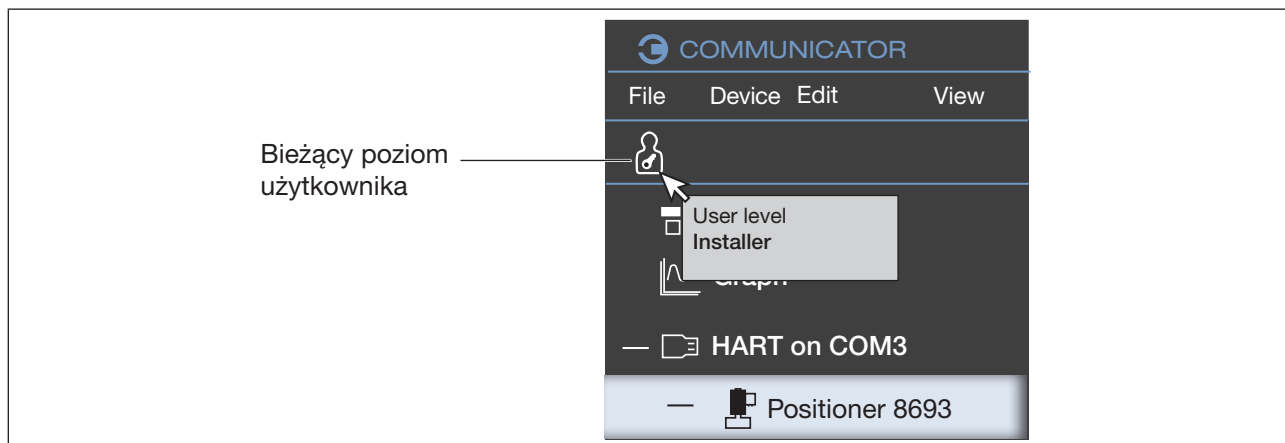

Ilustracja 19: Bieżący poziom użytkownika

Poziom użytkownika przy uruchamianiu Bürkert Communicator:

Hasło ustawione dla	Poziom użytkownika ustawiony przy starcie
Brak ustawionego hasła	Instalator (Installer)
Instalator (Installer)	Użytkownik zaawansowany (Advanced user)
Użytkownik zaawansowany (Advanced user)	Użytkownik (User)

Tabela 6: Poziom użytkownika przy uruchamianiu Bürkert Communicator

Poziom użytkownika można zmienić, klikając ikonę bieżącego poziomu użytkownika.

Menedżer haseł:

→ Kliknij **Options**.

→ Kliknij opcję **Password manager...**

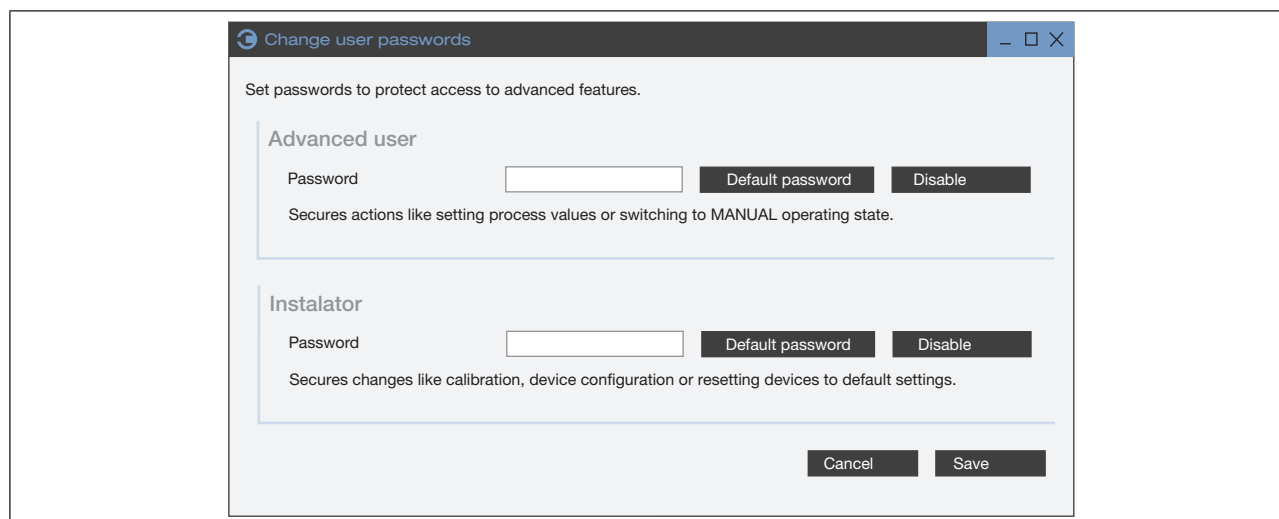

Ilustracja 20: Menedżer haseł

W menedżerze haseł można nadawać hasłami uprawnienia dla użytkowników:





Ikona	Poziom użytkownika	Opis
	Użytkownik (User)	Użytkownik standardowy, uprawnienia do odczytu, może zmienić kilka wartości, brak hasła
	Użytkownik zaawansowany (Advanced user)	Może zmieniać określone wartości i wykonywać proste kalibracje. Hasło domyślne: 5678 (może zostać zmienione przez instalatora)
	Instalator (Installer)	Ma wszystkie uprawnienia do obsługi Bürkert Communicator. Hasło domyślne: 1946 (może zostać zmienione przez instalatora)
	Bürkert	Tylko dla pracowników firmy Bürkert.

Tabela 7: Poziomy użytkowników

8.3 Informacje i pomoc

8.3.1 Pomoc

Ikona	Menu	Polecenie lub opis
	Help / Help	Wyświetla niniejszą instrukcję obsługi.

8.3.2 Wersje sterowników

Ikona	Menu	Polecenie lub opis
	Help / Driver versions	Wyświetla zainstalowane urządzenia lub produkty, powiązane wersje sterowników i obsługiwane typy.

8.3.3 Informacje o oprogramowaniu i adres producenta

Ikona	Menu	Polecenie lub opis
	Help / About...	Wyświetla numer wersji i adres producenta

8.3.4 Plik dziennika

Ikona	Menu	Polecenie lub opis
	Tools / Open logbook file	Otwieranie pliku...

8.4 Konfiguracja sieci bÜS

Wszystkie urządzenia lub produkty podłączone przez interfejs i ich konfiguracja sieci bÜS są wyświetlane na mapie bÜS w Bürkert Communicator.

W przypadku wybrania interfejsu na panelu nawigacyjnym wyświetlą się następujące karty:

- **Overview:** Wyświetla wszystkie urządzenia i produkty podłączone do interfejsu z aktualnymi wartościami.
- **bÜS-Map:** Wyświetla wszystkie urządzenia i produkty podłączone do interfejsu z odpowiednimi wejściami i wyjściami oraz konfiguracją sieci bÜS. Tutaj użytkownik może edytować konfigurację sieci bÜS.

Wyświetlanie ogólnego widoku:

→  Wybierz interfejs na panelu nawigacyjnym.

✓ W zakresie stosowania wyświetlane są wszystkie urządzenia i produkty podłączone do interfejsu.

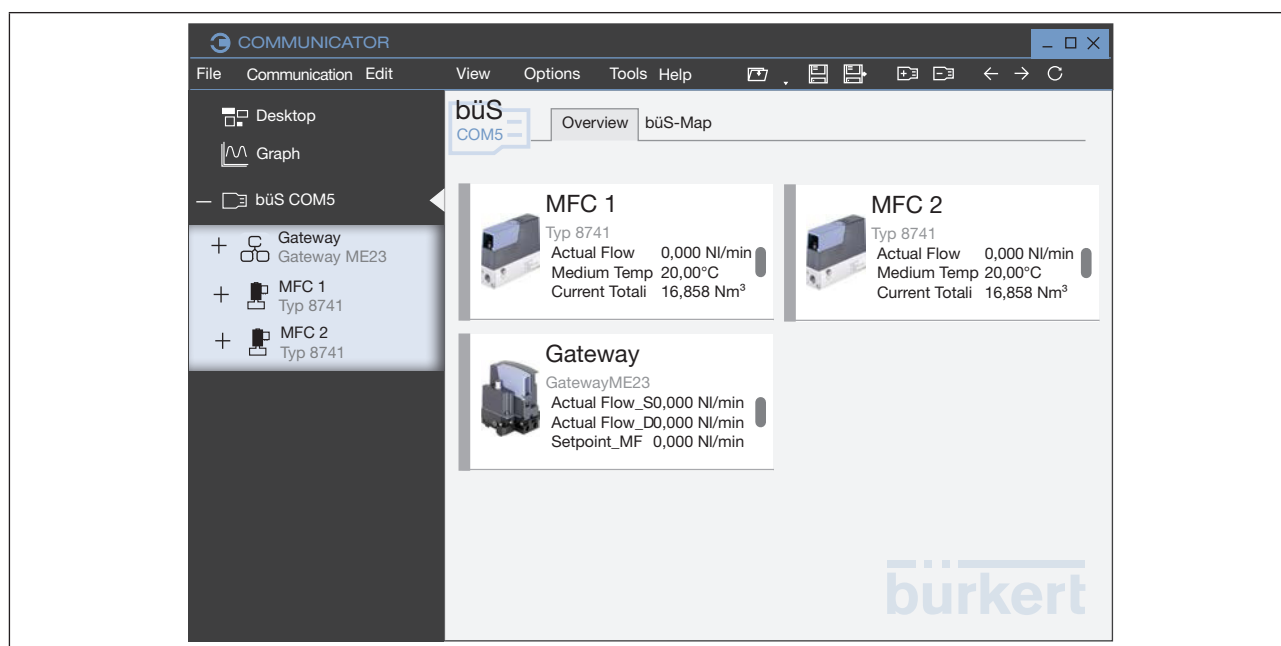

Ilustracja 21: Overview

8.4.1 bÜS-Map

→  Wybierz interfejs na panelu nawigacyjnym.

→ Aktywuj kartę **bÜS-Map**.

✓ Zakresie stosowania wyświetlane są wszystkie urządzenia lub produkty podłączone do interfejsu oraz konfiguracja sieci bÜS.

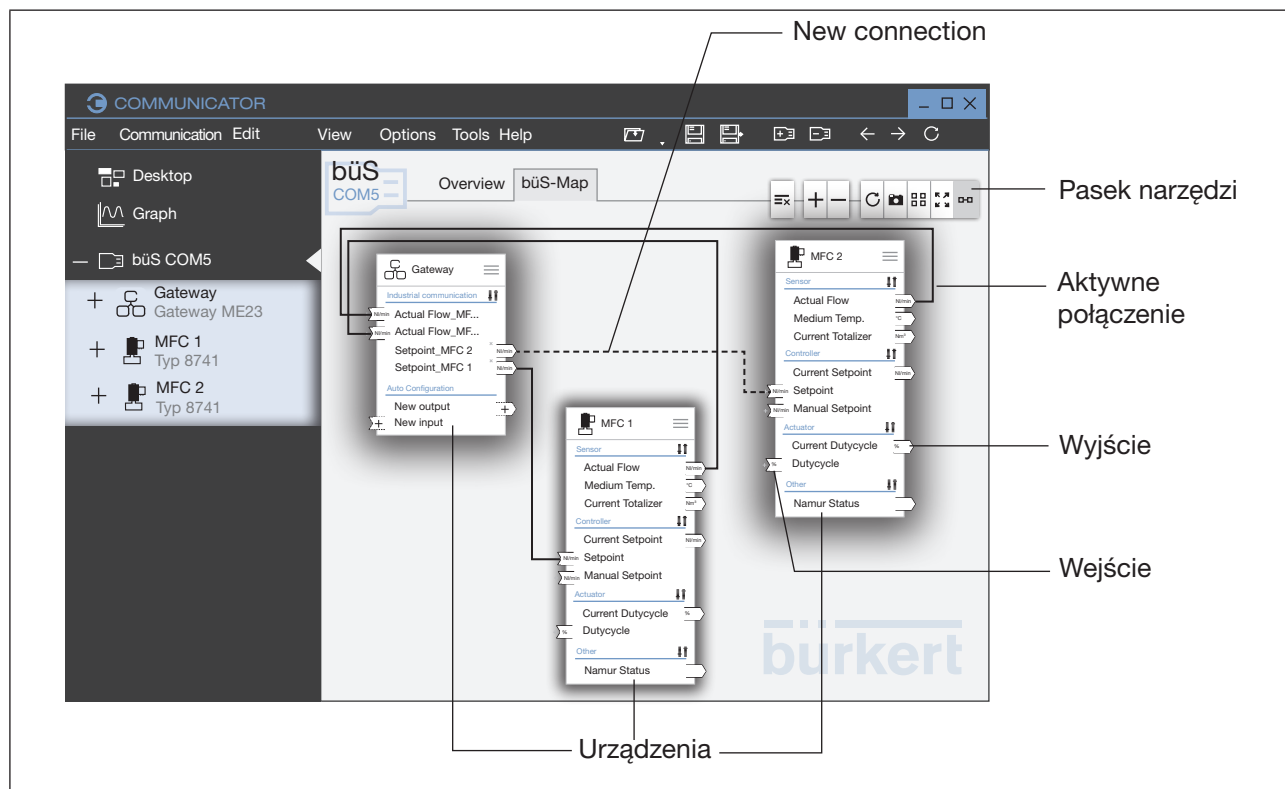

Ilustracja 22: büS-Map

Ikona	Polecenie lub opis
	Wyświetlanie lub brak wyświetlania połączeń z liniami.
	AutoFit Mapa büS zostanie dopasowana do widoku (zakres stosowania).
	Automatyczny układ. Urządzenia lub produkty są ustawiane automatycznie.
	Zapis zrzutu ekranu w pliku.
	Ponowne załadowanie mapy büS.
	Powiększanie widoku.
	Pomniejszanie widoku.
	Usuwanie wszystkich połączeń.
	Usuwanie wybranego połączenia.

Tabela 8: Pasek narzędzi

8.4.2 Edycja konfiguracji sieci būs za pomocą mapy būs

Aby przełączyć na mapę būs:

→  Wybierz interfejs na panelu nawigacyjnym.

→ Aktywuj kartę **būs-Map**.

- ✓ Zakresie stosowania wyświetlane są wszystkie urządzenia lub produkty podłączone do interfejsu oraz konfiguracja sieci būs.

Wyświetlanie możliwych połączeń:

→ Umieść wskaźnik myszy na wejściu lub wyjściu.

- ✓ Możliwe połączenia zostaną wyświetlone na niebiesko.

Ustawianie połączeń:

Opcja 1:

→ Utwórz połączenie metodą „przeciągnij i upuść”.

- ✓ Połączenie zostanie wyświetlone przerywaną linią.

→ Kliknij opcję **Apply changes**.

- ✓ Zmiany zostaną zastosowane, a urządzenia, których dotyczy problem, zostaną ponownie uruchomione.

Opcja 2:

→ Kliknij **+** na jednym wyjściu.

→ Wybierz połączenie.

- ✓ Połączenie zostanie wyświetlone przerywaną linią.

→ Kliknij opcję **Apply changes**.

- ✓ Zmiany zostaną zastosowane, a urządzenia, których dotyczy problem, zostaną ponownie uruchomione.

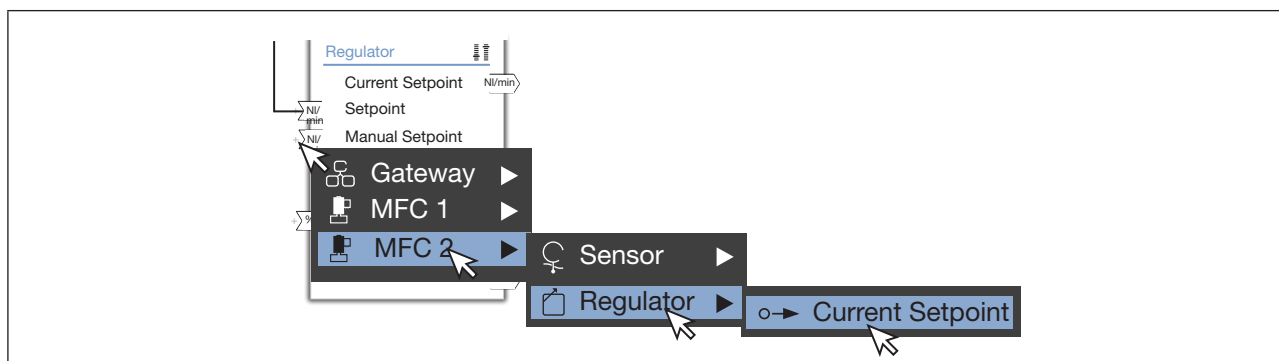

Ilustracja 23: Ustawianie połączenia, opcja 2, przykład

Usuwanie połączeń:

→ Wybierz połączenie.

→ Kliknij opcję  lub naciśnij przycisk usuwania na klawiaturze.

→ Kliknij opcję **Apply changes**.

Połączenie zostanie usunięte, a urządzenia, których dotyczy problem, zostaną ponownie uruchomione.



Urządzenia można umieścić w widoku metodą „przeciągnij i upuść”. Niemniej jednak ta kolejność nie jest zachowywana podczas aktualizacji.

8.5 Projektowanie pulpitu

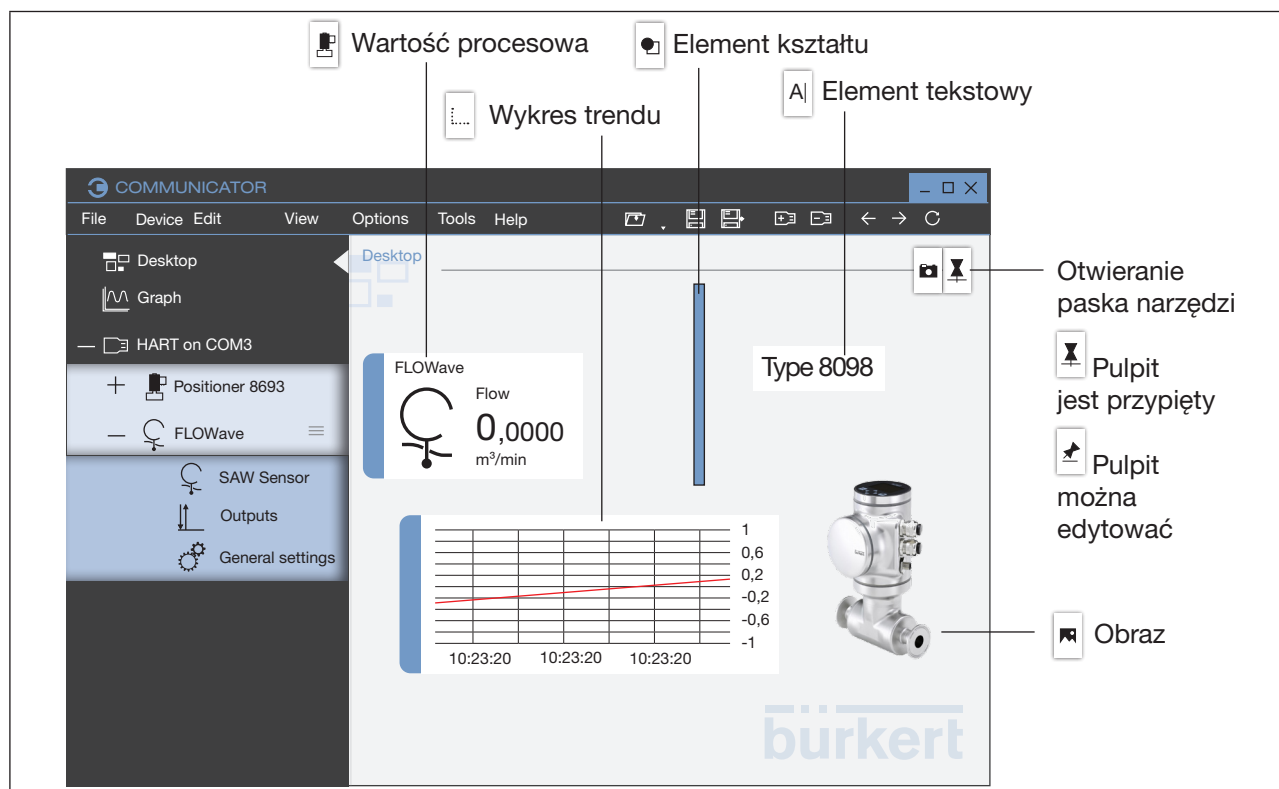

Ilustracja 24: Desktop

Użytkownik może dowolnie zaprojektować pulpit.

Możliwe są następujące elementy:

- Wartości procesowe urządzeń lub produktów jako widżet
- Graficzne wyświetlanie wartości procesowych (wykresy) urządzeń lub produktów
- Elementy graficzne
- Teksty

Wszystkie elementy można tworzyć za pomocą ikon na pasku narzędzi.



Użytkownik może przenosić (przeciągać i upuszczać) lub zmieniać widżety bądź elementy na pulpicie tylko wtedy, gdy pasek narzędzi  jest otwarty.

8.5.1 Edycja lub zabezpieczanie pulpitu (lub)

Edycja pulpitu:

→  Kliknij.

✓ Otworzy się pasek narzędzi.

→ Zaprojektuj pulpit.

Zabezpieczanie pulpitu:

→  Kliknij.

✓ Pulpit zostanie przypięty, a pasek narzędzi zamknięty.

8.5.2 Wstawianie wartości procesowej jako widżetu

→  Kliknij pulpit.

→ Kliknij .

✓ Otworzy się pasek narzędzi.

→  Kliknij.

→ Wybierz urządzenie lub produkt.

→ Wybierz konfigurację.

→ Wybierz wartość procesową.

✓ Wartość procesowa zostanie umieszczona na pulpicie.

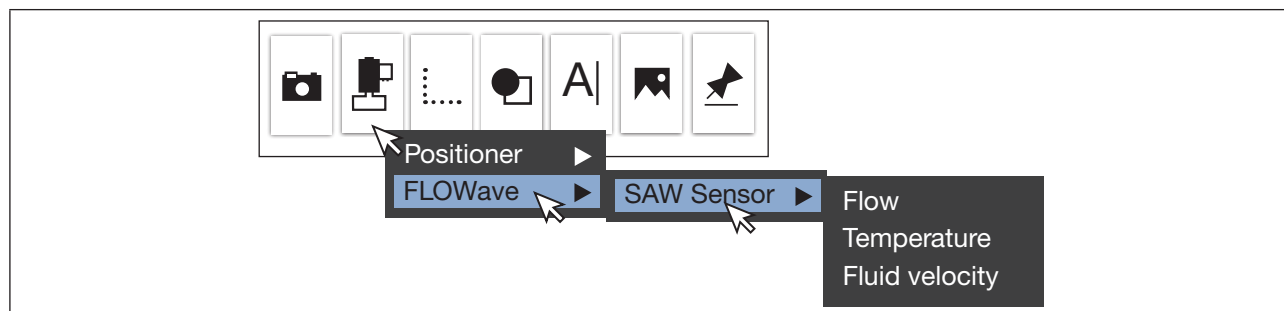

Ilustracja 25: Wstawianie widżetów

8.5.3 Wstawianie elementów graficznych lub tekstu , , ,

→  Kliknij.

Otworzy się pasek narzędzi.



Wstaw grafikę lub obraz z pliku
Wstaw obraz urządzenia

Wstawianie grafiki lub obrazu z pliku:

→ Kliknij .

→ Kliknij opcję **Paste picture from disk...**

Wyświetli się okno dialogowe:

→ Wybierz lokalizację, w której znajduje się grafika lub obraz.

→ Wybierz grafikę lub obraz.

Grafika lub obraz zostaną umieszczone na pulpicie.

Wstawianie obrazu urządzenia:

→ Kliknij .

→ Kliknij opcję **Paste device picture.**

→ Wybierz obraz urządzenia.

Obraz urządzenia zostanie umieszczony na pulpicie.



Wstawianie pola tekstowego

→  Kliknij.

Pole tekstowe jest wstawiane na pulpicie, a kursor tekstowy pokazuje pozycję wprowadzania.

→ Wprowadź tekst.



Wstawianie diagramu

→  Kliknij.

✔ Pusty diagram zostanie umieszczony na pulpicie.

Wyświetlanie wartości w diagramie:

→  Kliknij.

→ Wybierz urządzenie lub produkt.

→ Wybierz konfigurację.

→ Wybierz wartość procesową.

✔ Wartość procesowa zostanie wyświetlona w diagramie.



Wstawianie kształtów

→  Kliknij.

→ Wybierz kształt.

✔ Kształt zostanie umieszczony na pulpicie.

8.5.4 Zmiana widżetów, elementów graficznych lub tekstu

→ Kliknij widżet, element graficzny lub tekst.

Ikony wyświetlania i uchwyty pojawiają się na widżecie, elemencie graficznym lub tekście.

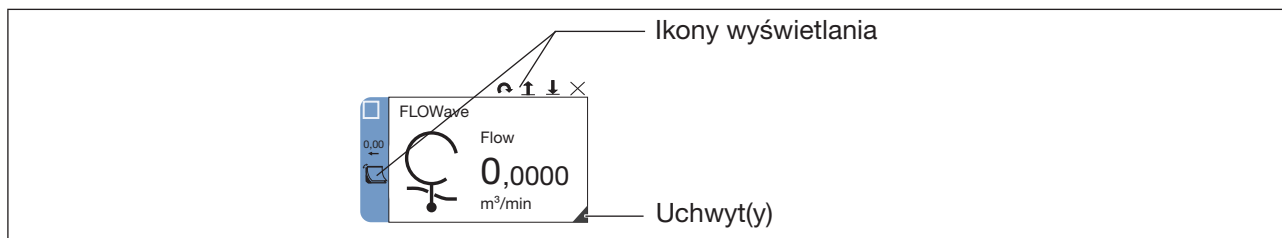

Ilustracja 26: Ikony wyświetlania i uchwyty

Zmiana układu lub wielkości

→ Kliknij element graficzny.



Powiększanie lub pomniejszanie elementu

→  Kliknij i przytrzymaj oraz zmień wielkość.

Wskazówka: Jeśli istnieje tylko jeden uchwyt, element można zmienić tylko proporcjonalnie.



Obracanie elementu

→  Kliknij.

Element obróci się o 90° zgodnie z ruchem wskazówek zegara.



Umieszczanie elementu na pierwszym planie

→  Kliknij.

Element znajdzie się na pierwszym planie.



Wstawianie elementu w tło

→  Kliknij.

Element znajdzie się w tle.



Usuwanie elementu z pulpitu

→  Kliknij.

Element zostanie usunięty z pulpitu.

Zmiana szerokości linii i kolorów kształtów

→ Kliknij kształt (element graficzny).



Zmiana grubości linii konturu

→  Kliknij.

→ Wybierz grubość linii z listy rozwijanej.

✔ Element zostanie zmieniony.



Zmiana koloru konturu

→ W obszarze  kliknij opcję .

→ Wybierz kolor z listy rozwijanej.

✔ Element zostanie zmieniony.



Zmiana koloru powierzchni

→ W obszarze  kliknij opcję .

→ Wybierz kolor z listy rozwijanej.

✔ Element zostanie zmieniony.

Zmiana koloru tekstu i pola tekstowego

→ Kliknij pole tekstowe.



Zmiana koloru tekstu

→ W obszarze  kliknij opcję .

→ Wybierz kolor z listy rozwijanej.

Element zostanie zmieniony.



Zmiana koloru pola tekstowego

→ W obszarze  kliknij opcję .

→ Wybierz kolor z listy rozwijanej.

Element zostanie zmieniony.

Zmiana wyglądu widżetów

→ Kliknij widżet.



Zmiana koloru paska

→  Kliknij.

→ Wybierz kolor z listy rozwijanej.

✓ Element zostanie zmieniony.



Zmiana stylu widżetu

→  Kliknij.

→ Każde kliknięcie zmienia wygląd widżetu.

✓ Element zostanie zmieniony.



Dopasowanie zakresu wartości (min./maks.)

→  Kliknij.

Wyświetli się okno dialogowe.

→ Wprowadź wartość minimalną i maksymalną.

→ Kliknij opcję **OK**.

✓ Zakres wartości został dostosowany.

8.6 Graph

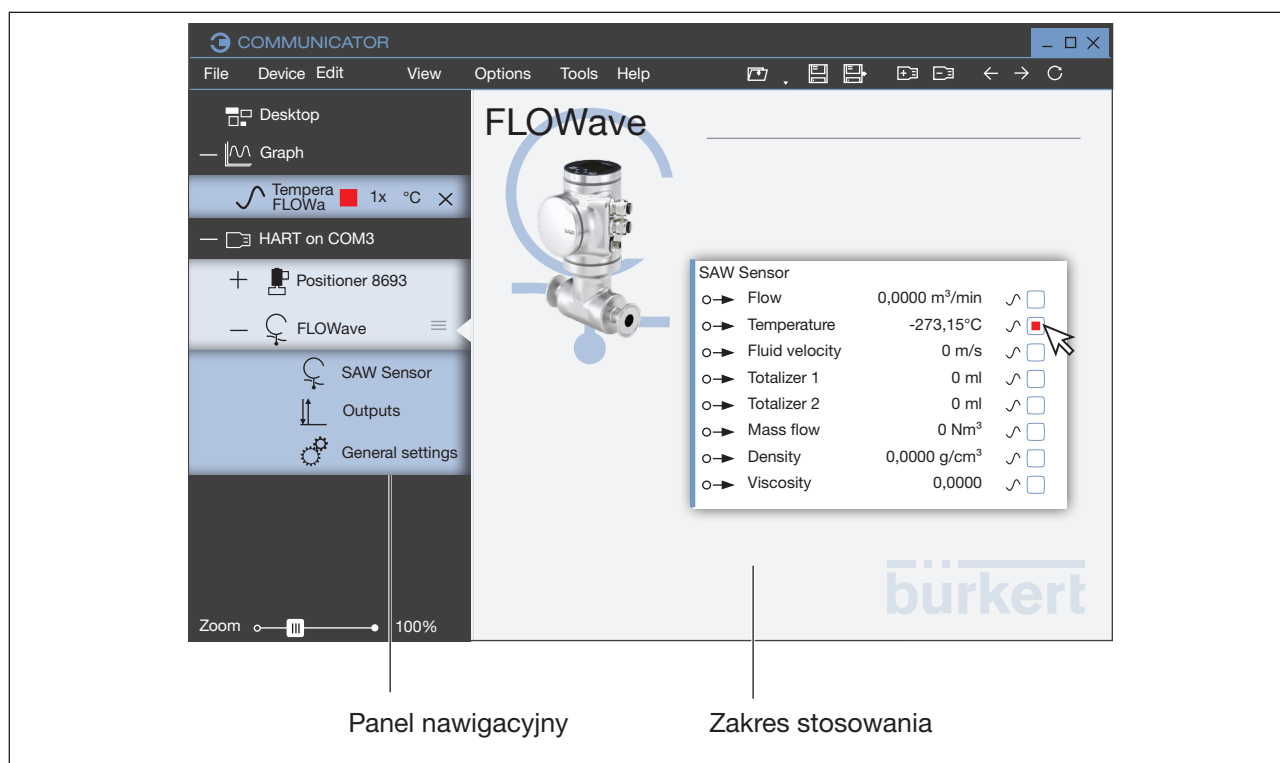

Ilustracja 27: Graph

Wyświetlanie wykresów w zakresie stosowania:

→ Wybierz urządzenie lub produkt na panelu nawigacyjnym.

☑ Wyświetlone zostaną wartości procesowe dla wybranego urządzenia lub produktu.

→ Wybierz wartość procesową w zakresie stosowania.

☑ Pole jest zaznaczone, a wybrana wartość procesowa jest wyświetlana w folderze  wykresów na panelu nawigacyjnym.

→  Kliknij wykres.

☑ Wykres zostanie wyświetlony w zakresie stosowania.

Usuwanie wykresów z zakresu stosowania:

→ W folderze  wykresu kliknąć opcję .

☑ Wykres zostanie usunięty z zakresu stosowania.

8.6.1 Dopasowywanie wykresu w widoku

Możliwe z:

- Klawiszem **AutoFit**
- Zmianą mnożnika wyświetlania
- Zmianą wielkości jednostki

Dopasowanie wykresów w widoku lub przewijanie wykresów i przeglądanie za pomocą klawiszy

Wybór możliwych widoków poprzez aktywację klawiszy:

- **AutoFit:** Wykresy są dopasowane w widoku, tj. wszystkie wartości są wyświetlane w widoku. Możliwe dla osi x i osi y.
- **Roll:** Przewijanie wykresów, tj. wykresy poruszają się w widoku (przesuwa się oś czasu). Możliwe wyłącznie dla osi X.

Inne funkcje:

Wykresy są zamrożone:

→ Dezaktywuj wszystkie klawisze.

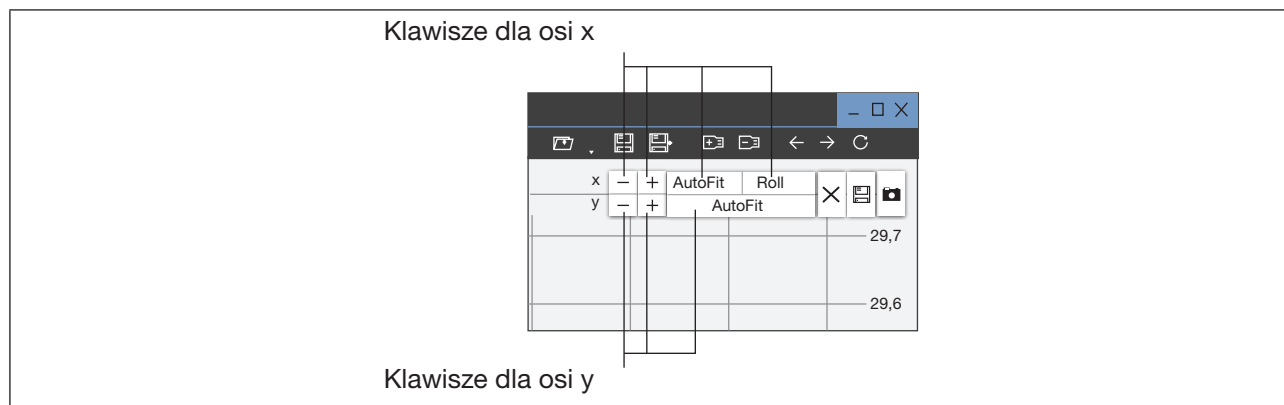

Ilustracja 28: Dopasowywanie wykresów

Dopasowywanie wykresów w widoku z mnożnikiem wyświetlania lub wielkością jednostki

Aby wyświetlać wykresy z różnymi mierzonymi wielkościami w jednym widoku, istnieją dwie opcje dopasowania wykresów.

- Zmiana mnożnika wyświetlania.
- Zmiana wielkości jednostki.

Zmiana mnożnika wyświetlania:

→ Kliknij mnożnik wyświetlania na panelu nawigacyjnym.

→ Wybierz mnożnik wyświetlania na liście rozwijanej.

Zmiana jednostki:

→ Kliknij jednostkę na panelu nawigacyjnym.

→ Wybierz jednostkę z listy rozwijanej.

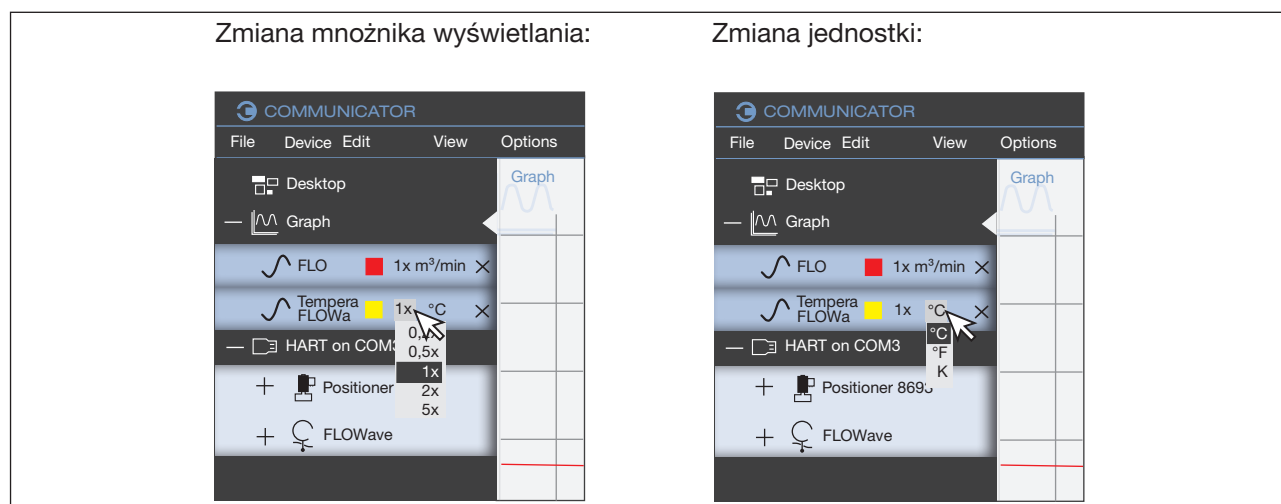

Ilustracja 29: Zmiana mnożnika wyświetlania lub jednostki wykresu

8.6.2 Skalowanie osi

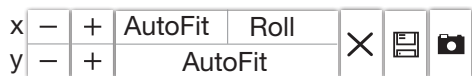

Zwiększanie skalowania osi

→ Kliknij.



Zmniejszanie skalowania osi

→ Kliknij.

8.6.3 Zmiana koloru wykresu

→ Kliknij pole koloru na panelu nawigacyjnym.

Otworzy się lista rozwijana.

→ Wybierz kolor.

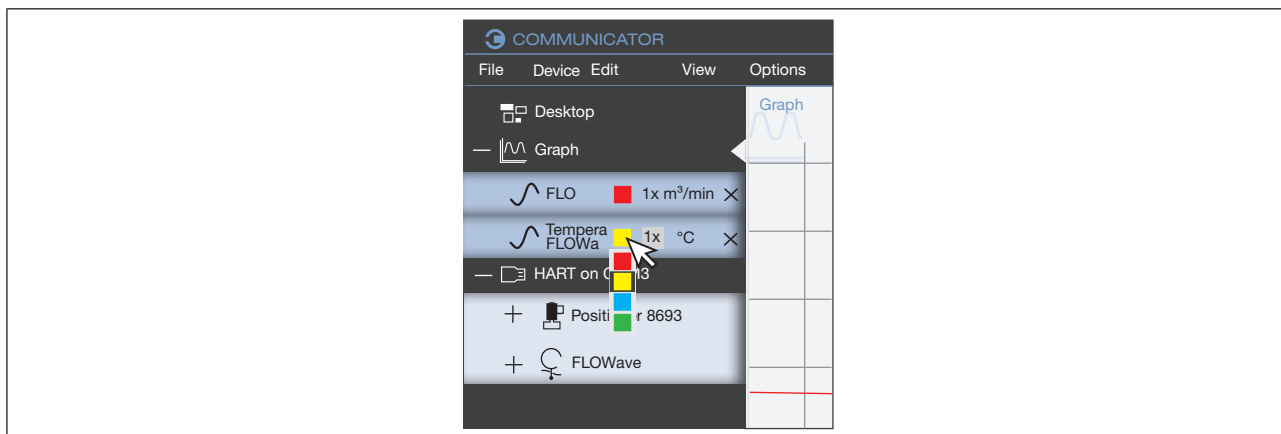

Ilustracja 30: Zmiana koloru wykresu

8.6.4 Zapisywanie wykresu w pliku protokołu (baza danych)

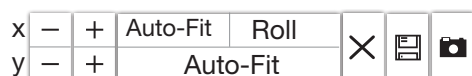

Zapisywanie wykresu w bazie danych

→  Kliknij.

Wyświetli się okno dialogowe.

→ Wybierz wartość.

→ Wybierz format wyjściowy (plik CSV lub plik EDIPDB).

→ Plik CSV: Wybierz wartości.

→ Kliknij opcję **Save**.

→ Wybierz miejsce, w którym ma zostać zapisana baza danych.

8.6.5 Otwieranie i zamykanie bazy danych

Otwieranie bazy danych

→ Kliknij produkt prawym przyciskiem myszy na panelu nawigacyjnym.

Wyświetli się menu kontekstowe.

→ Kliknij opcję **Load database...**.

Wyświetli się okno dialogowe.

→ Wybierz lokalizację zawierającą bazę danych.

Wskazówka: Typ pliku to „(*.edipdb)”.

✔ Baza danych jest wyświetlana na panelu nawigacyjnym w nowym folderze z nazwą pliku.

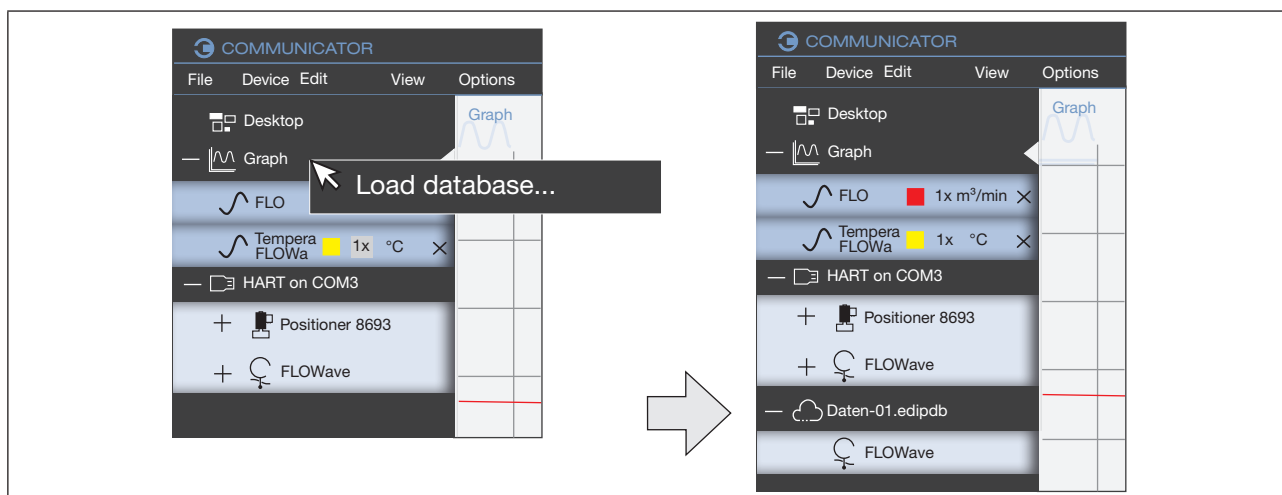

Ilustracja 31: Otwieranie bazy danych

Zamykanie bazy danych

→ Kliknij bazę danych prawym przyciskiem myszy na panelu nawigacyjnym.

Wyświetli się menu kontekstowe.

→ Kliknij opcję **Disconnect interface**.

✔ Baza danych zostanie usunięta.

8.6.6 Inne funkcje

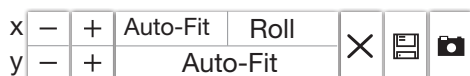

Usuwanie wartości z widoku

→  Kliknij.

✔ Wszystkie wartości aż do bieżącego punktu czasowego zostaną usunięte z widoku.



Kopiowanie zrzutu ekranu widoku do schowka

→  Kliknij.

→ Wklej schowek w innym programie (np. Word).

9 ODINSTALOWANIE BÜRKERT COMMUNICATOR

Sposób postępowania:

- Wybierz pozycję „Uninstall program” w panelu sterowania (poprzez „Start / System control / Programs / Uninstall programs”).
- Kliknąć „Bürkert Communicator”, a następnie kliknąć klawisz **Uninstall**.
- Przeprowadź dezinstalację zgodnie z sugestią kreatora i zakończ proces ponownym uruchomieniem systemu Windows.

10 SŁOWNIK

Wykres	Nazwa typu wyświetlania w zakresie stosowania. Wartości procesowe urządzenia lub produktu mogą być wyświetlane jako krzywa w układzie współrzędnych.
Wykresy	Graficzne przedstawienie wartości procesowych urządzenia lub produktu w układzie współrzędnych.

